

MSIW- Twój przewodnik po systemie oznakowań



We do it your wayfinding





Z MSIW przekonasz się czego możesz oczekiwać od światowego lidera w produkcji systemów oznakowań.

Dostępność serwisu dzięki sieci przedstawicieli na całym świecie.

MCFT- Modułowy system szyldów giętych posiada wszystkie zalety systemu modułowego, dając jednocześnie możliwość realizacji wszystkich wymogów każdego projektu oznakowania.

Nowoczesny, modny i prosty. Łatwy w obsłudze i samodzielnej aktualizacji. Maksimum modułowości z szerokim wyborem wymiarów. Kompletnie rozwiązanie z szerokim spektrum zastosowań, które zaspokaja oczekiwania projektantów za konkurencyjną cenę.

Wysoka jakość, 100% gwarancji

Mamy nadzieję, że nasz nowy katalog spełni Państwa oczekiwania i okaże się wygodny i użyteczny. Jak zapewne zauważyliście, często wspominamy w naszej dokumentacji, iż działamy zgodnie z polityką biznesu U&I "Niewiarygodne & Niesamowite". Polityka ta została przez nas opracowana w szczególnym celu, tak by stanowiła jednocześnie obietnicę dla naszych klientów. Będziemy nadal intensywnie starać się przekazywać naszym klientom doświadczenia we wszystkim co robimy. Brzmi przesadnie, nieprawdaż? Ale nam naprawdę o to chodzi. Zdajemy sobie sprawę, że nasi klienci oczekują, iż za pomocą naszych produktów ich dochody wzrosną a nie spadną. To właśnie sprawia, że i my współpracując z Państwem, jesteśmy podekscytowani przede wszystkim wyzwaniem, jakim jest odkrywanie tego jak daleko potrafimy się posunąć by wyrzucić na Was wrażenie, by Was zachęcić czy zaskoczyć, a wszystko po to by poprawić Wasze dochody.

Koncentrowanie się na tym celu wymaga od naszego zespołu ciągłej pracy nad ulepszaniem, tworzeniem i unowocześnianiem naszych pomysłów - tak by wciąż przynosiły Wam korzyści. Taki rodzaj zaangażowania w swą pracę wpływa pozytywnie na pozytywną atmosferę w naszym zespole i czyni go wspaniałym miejscem pracy. Zapraszamy Was - dzielcie z nami tą radość!!!



95PL-PH3

Tabela zawartości

MSIW.....	4
System Advantages ...	5
WF - Szyldy ścienne	6
WFVL - Szyldy ścienne Light.....	13
WB - Totemy poziome.....	16
WBVL - Totemy poziome Light.....	20
D - Tablice informacyjne.....	22
TS - Identyfikatory personalne.....	28
DS - Pylony dwustronne	32
SUS - Szyldy wiszące	36
SUSVL - Szyldy wiszące Light.....	40
DSP - Stojaki informacyjne dwustronne.....	42
TRP - Stojaki informacyjne trójkątne.....	44
VLP - Stojaki informacyjne Light	46
TR - Pylony trójkątne.....	48
VL - Pylony Light.....	52
SK - Zestawy demonstracyjne.....	57
Bookmarks	59

Zalety Modułowego Systemu Identyfikacji Wizualnej



Profile MSIW:

MSIW został zaprojektowany jako oprawa dla oznakowań z szeroką gamą zastosowań. Daje to systemowi dużą przewagę nad innymi. System umożliwia użycie większości technik i materiałów stosowanych powszechnie w branży reklamowej np. wydruk na papierze, grawerowanie, grafiki winylowe, foto polimerowe, fotoluminescencyjne znaki bezpieczeństwa i wiele innych. Każde tworzywo charakteryzujące się odpowiednią giętkością i grubością może być użyte jako wkładka do szyldów systemu.

Proste w użyciu:

To oznacza, że MSIW jest najprostszym systemem dla firm z branży reklamowej. Nie ma potrzeby wprowadzania nowych technologii, wystarczy tylko wykorzystać istniejące do pracy z systemem.

Szeroka gama wymiarów:

MSIW jest jedynym systemem, który wykorzystuje ponad 80 różnych profili, udostępniając nieograniczoną ilość różnych kształtów i rozmiarów szyldów. To jest ponad cztery razy więcej niż może zaoferować jakikolwiek inny system. Ten szeroki wybór rozmiarów i kształtów umożliwia klientowi wykonanie całego projektu różnych oznakowań w jednym systemie.

Rozwiązania i zastosowania:

MSIW oferuje kompleksowe rozwiązania dla szyldów wiszących, oznakowań, kierunkowych, pylonów dwustronnych, pylony trójkątne, stojaki informacyjne i wiele innych.

Zakończenia:

W skład MSIW wchodzi zarówno metalowe jak i plastikowe zakończenia. Elementy te są dostępne wraz ze śrubami mocującymi by zapewnić maksymalne bezpieczeństwo pylonom szczególnie narażonym na akty wandalizmu. Elementy plastikowe są wykonane z tworzywa ABS - polimeru o wyjątkowej giętkości, który można malować. Metalowe elementy zakończeniowe wykonane są z aluminium w kolorze srebrnym i czarnym. Zawierają śruby mocujące ze stali nierdzewnej.

Występki na śrubach do celów konstrukcyjnych:

MSIW proponuje rewelacyjne rozwiązanie dokładania i instalowania szyldów bez potrzeby spawania czy dobudowywania metalowej konstrukcji do podstawy ramy. System masywnych łącz przy śrubach wewnątrz samego profilu umożliwia dokładanie dużej ilości dodatkowych elementów w krótkim czasie bez zbędnego spawania czy dodatkowych przyrządów.

Paski podziału

MSIW oferuje zintegrowany system, umożliwiający podział szyldu na oddzielne części, które mogą być osobno

Szyldy ściennie

Stworzymy naścienne wypukłe oznakowanie z profili używając każdego płaskiego lub giętkiego materiału do wykonania treści.

Podłoża:

papier + pleksi, grawerowany plastik, cienkie metale, laminaty i wiele innych.

Używane metody oznakowania:

Cięty winyl, winyl z nadrukiem elektronicznym, grawerowanie, zdjęcia, Braille itd.



Odporne na wandalizm

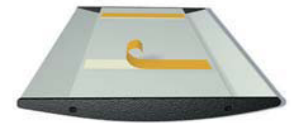

Duża powierzchnia montażowa



Mocowanie na śrubach.

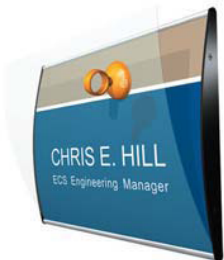

Zegnij aby włożyć



Łatwe w aktualizacji!

Mocowanie na materiale



Profile

Dostępne szerokości od 30mm/1.18" do 1200mm/48".

Plastikowe zakończenia: szary lub czarny, aż do V300 z wyłączeniem V11.

Metalowe zakończenia: matowe srebrne lub czarne od V60.

Mocowanie na materiale: samoprzylepny system pozwalający na mocowanie informacji na powierzchniach z materiału.

Aby zobaczyć nasz katalog komponentów systemowych odwiedź stronę internetową: www.tabliceinformacyjne.eu

V100

3.84" / 97.5
 3.93" / 100

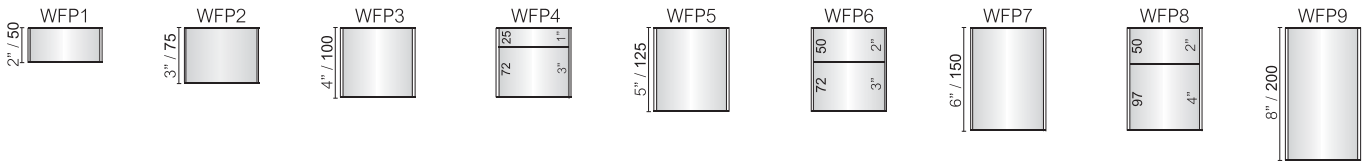

V120

4.72" / 120
 4.72" / 120

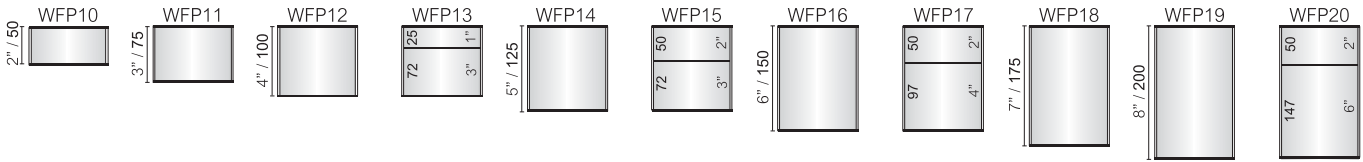

V150

5.826" / 148
 5.90" / 150

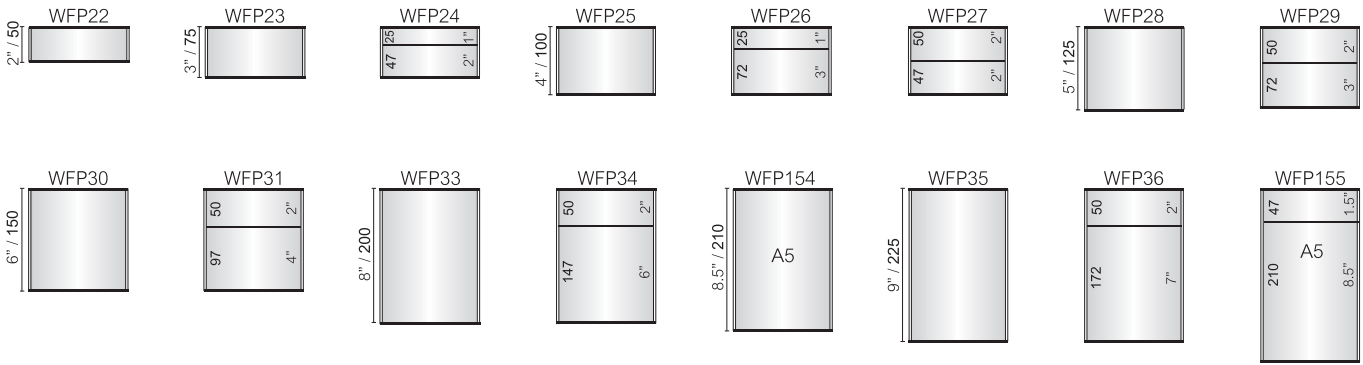

V200

7.8" / 198
 7.87" / 200

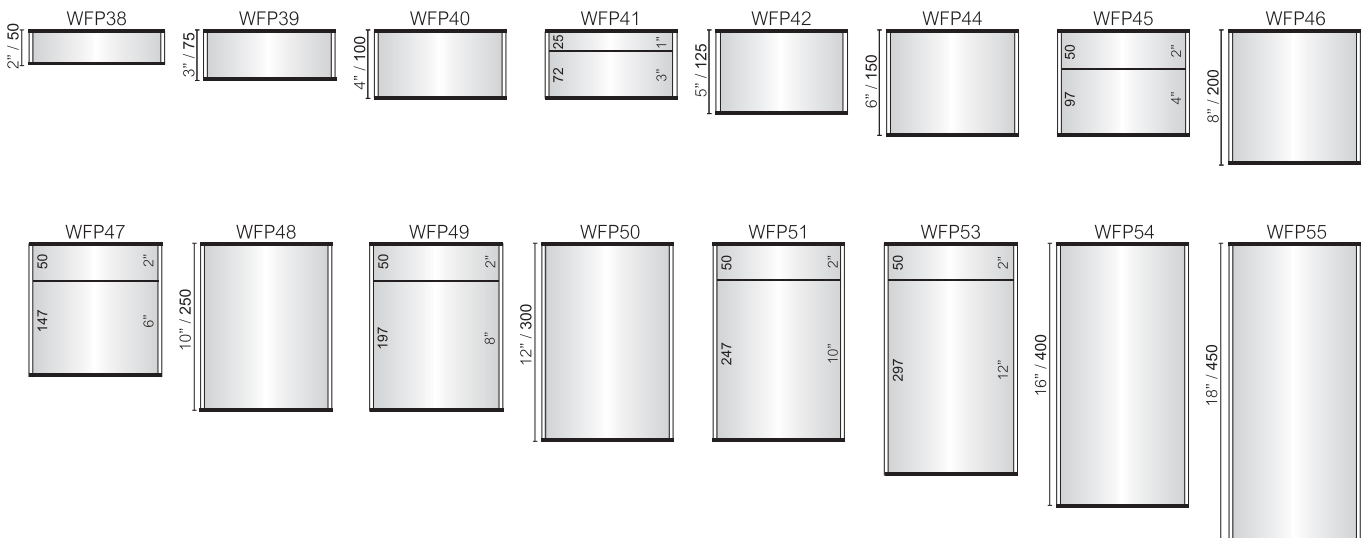

VA4 (210)

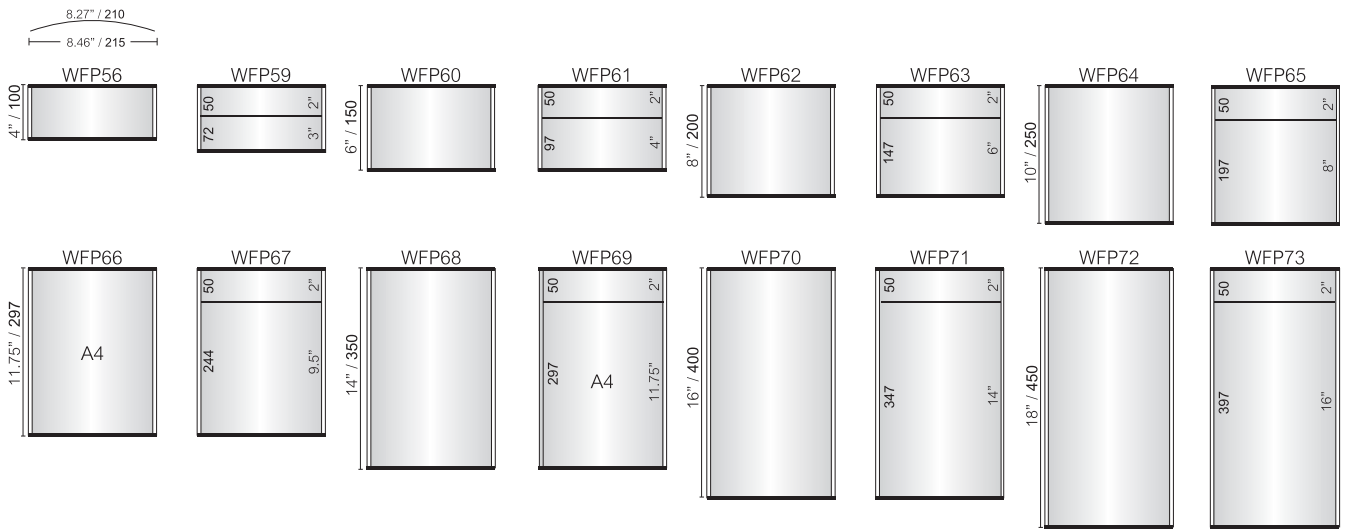

VLetter (216)

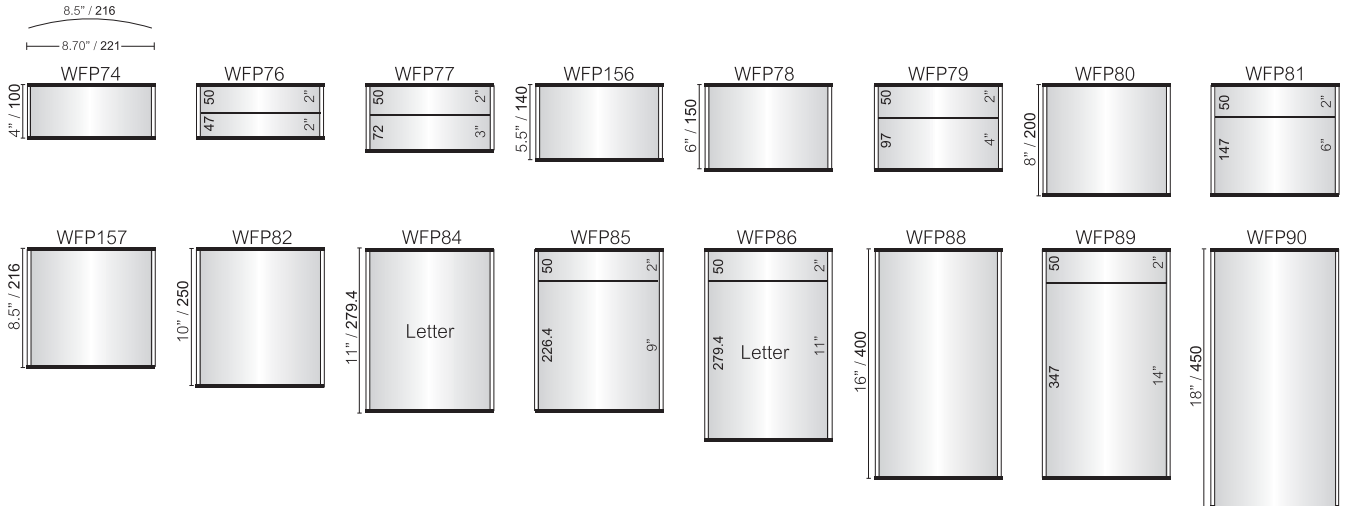

V11 (279)

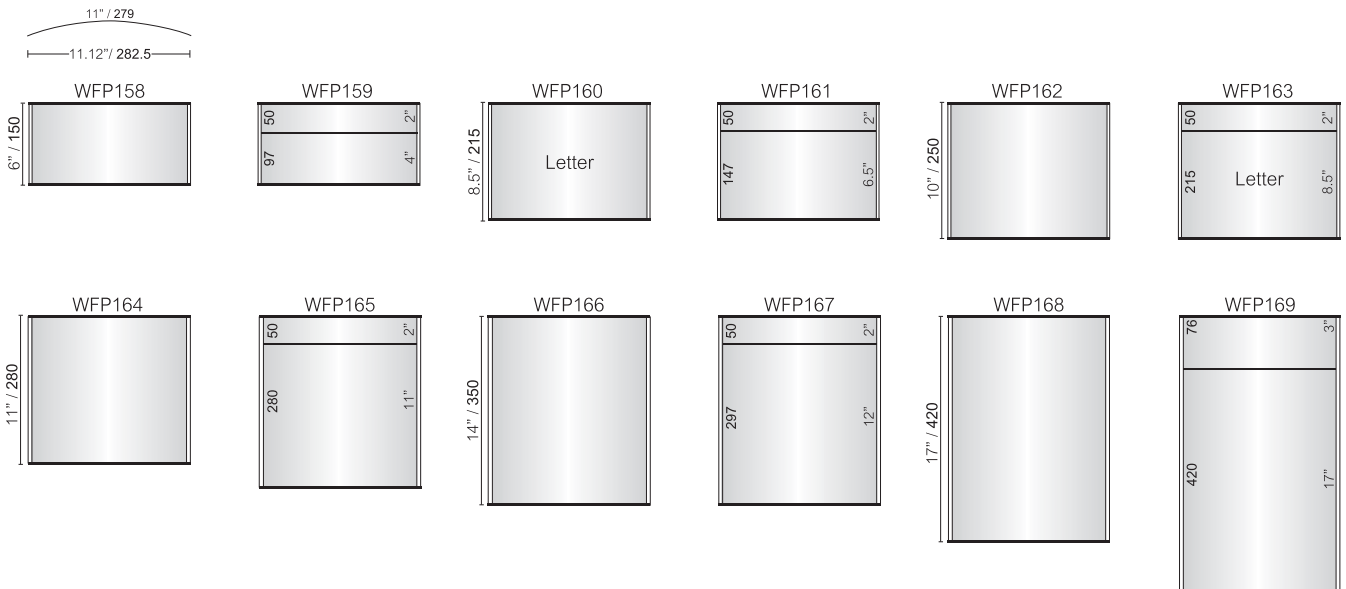

V300 (A3)

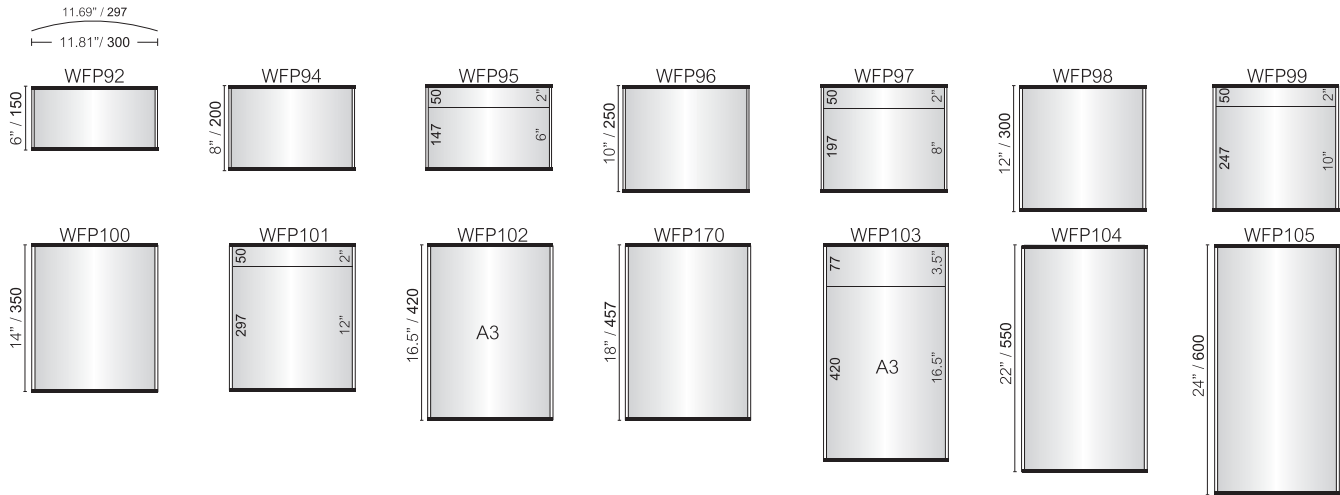

V14 (355)

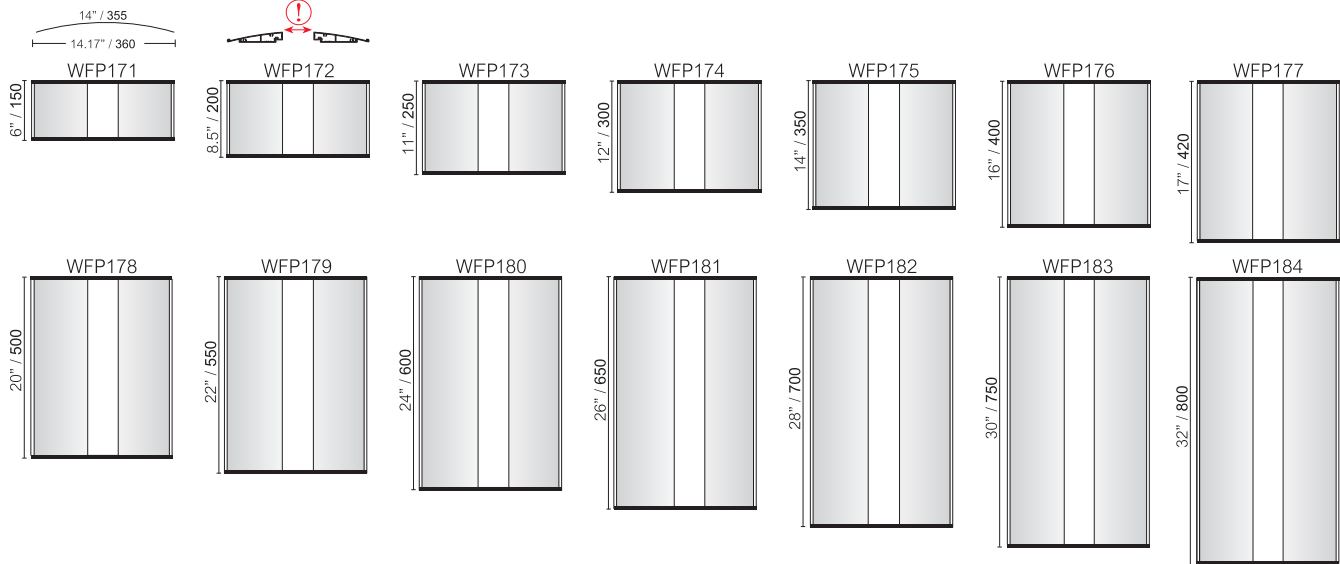

V400

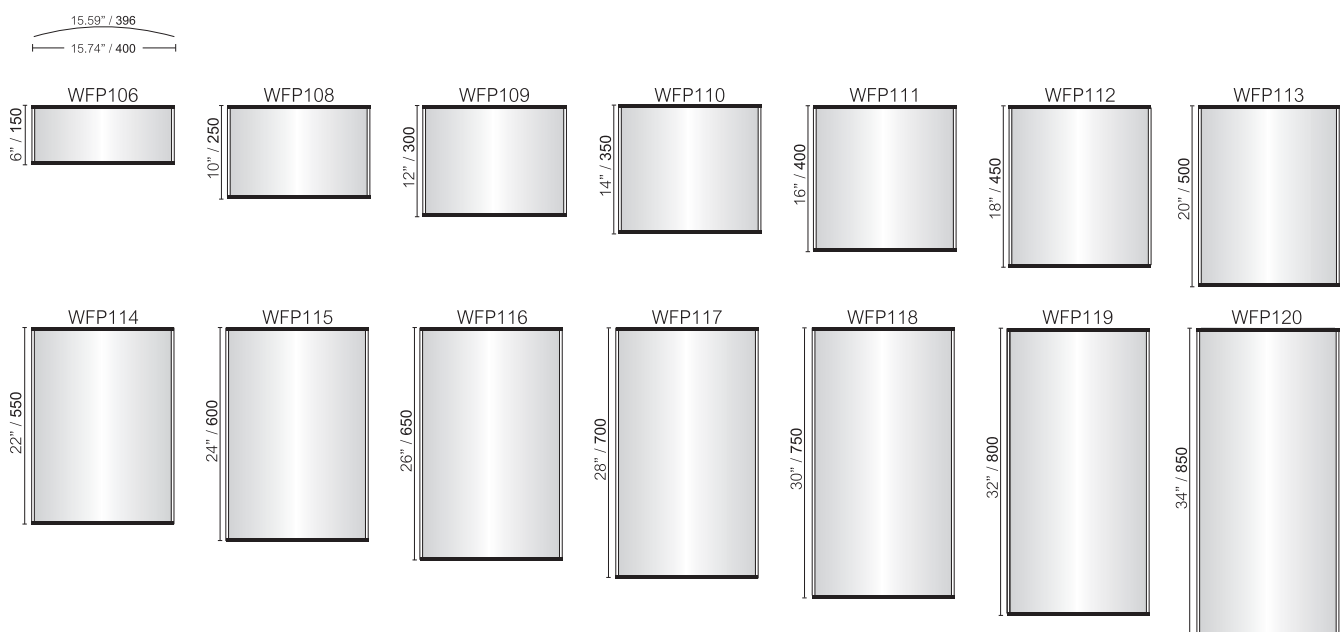

V17 (432)

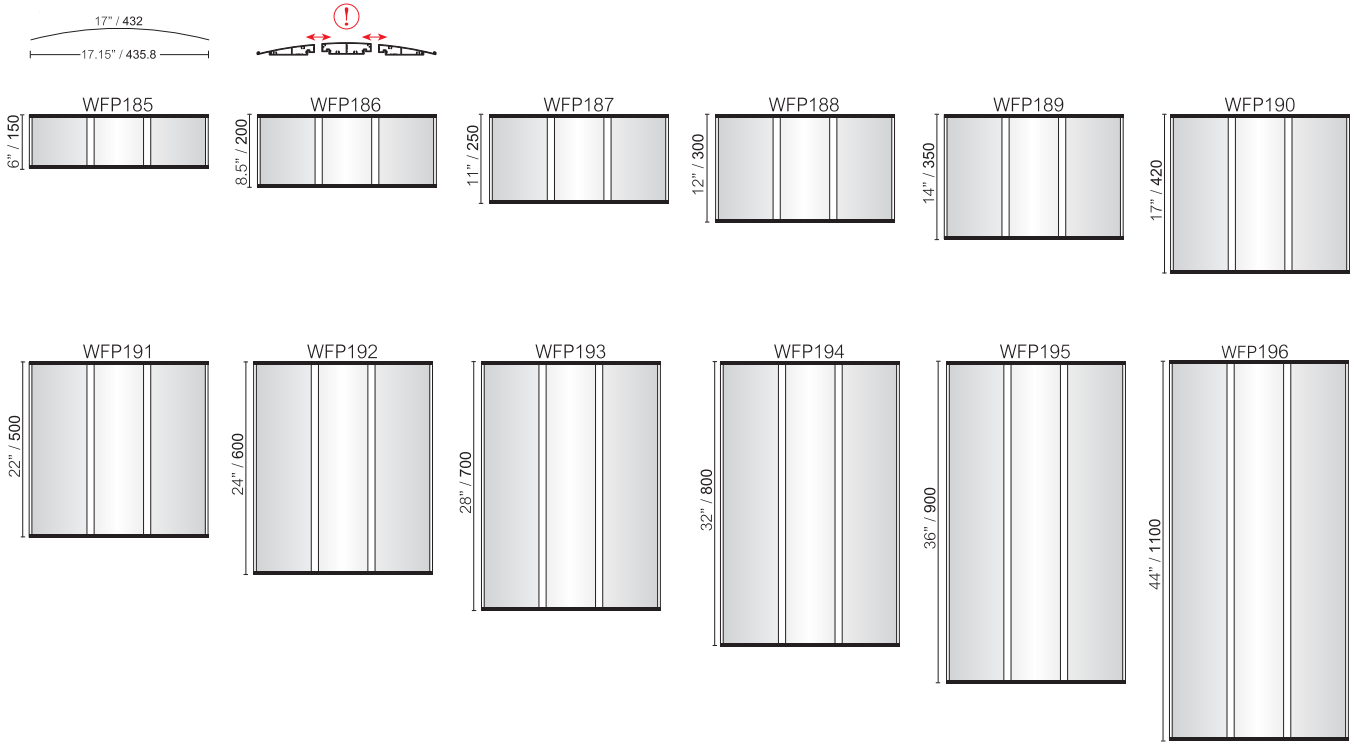

V500

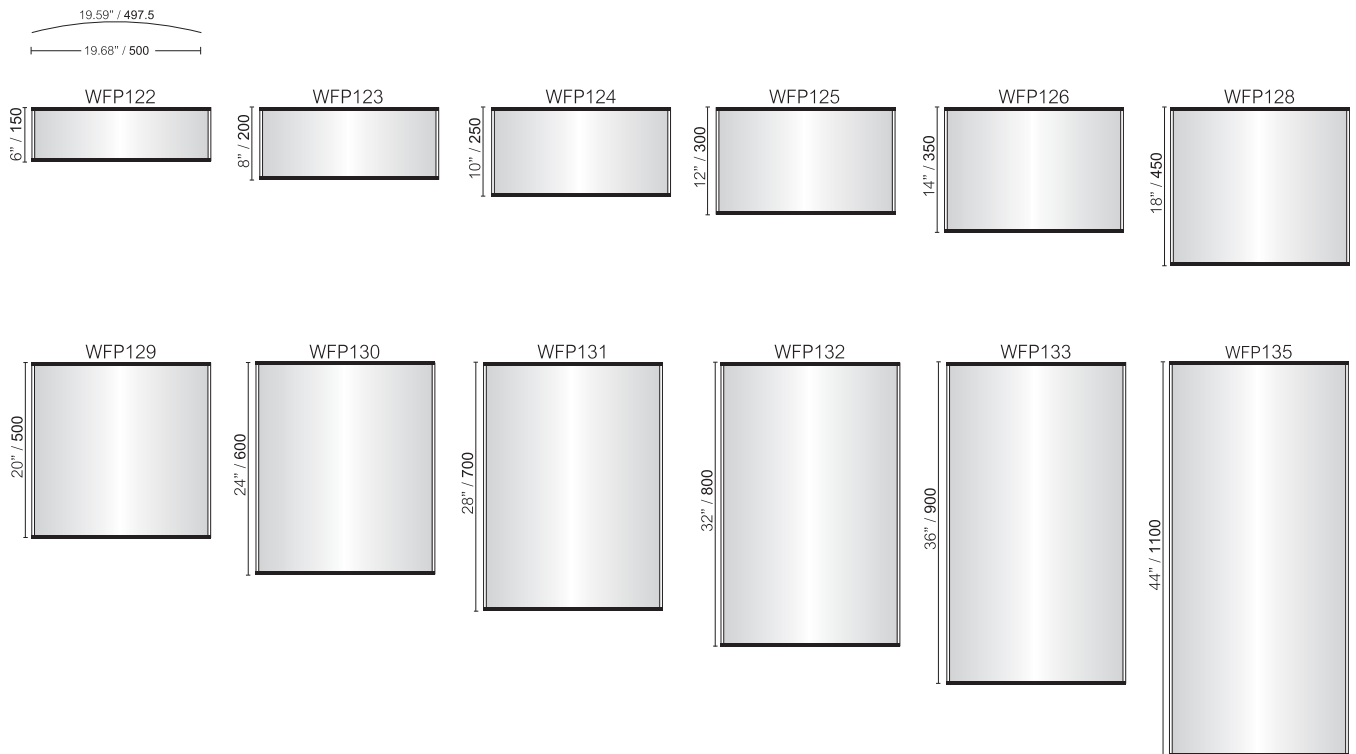

V22 (559)

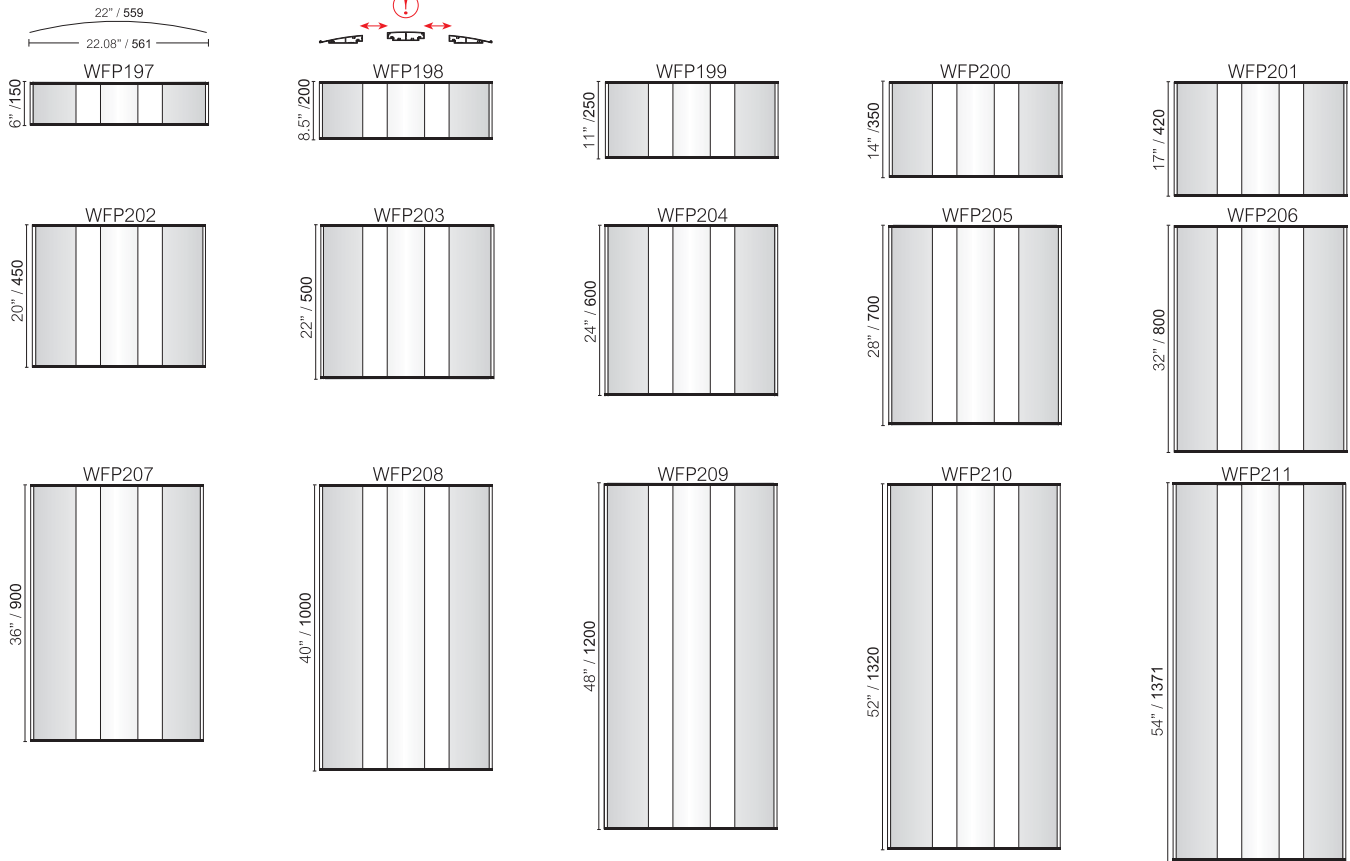

V600

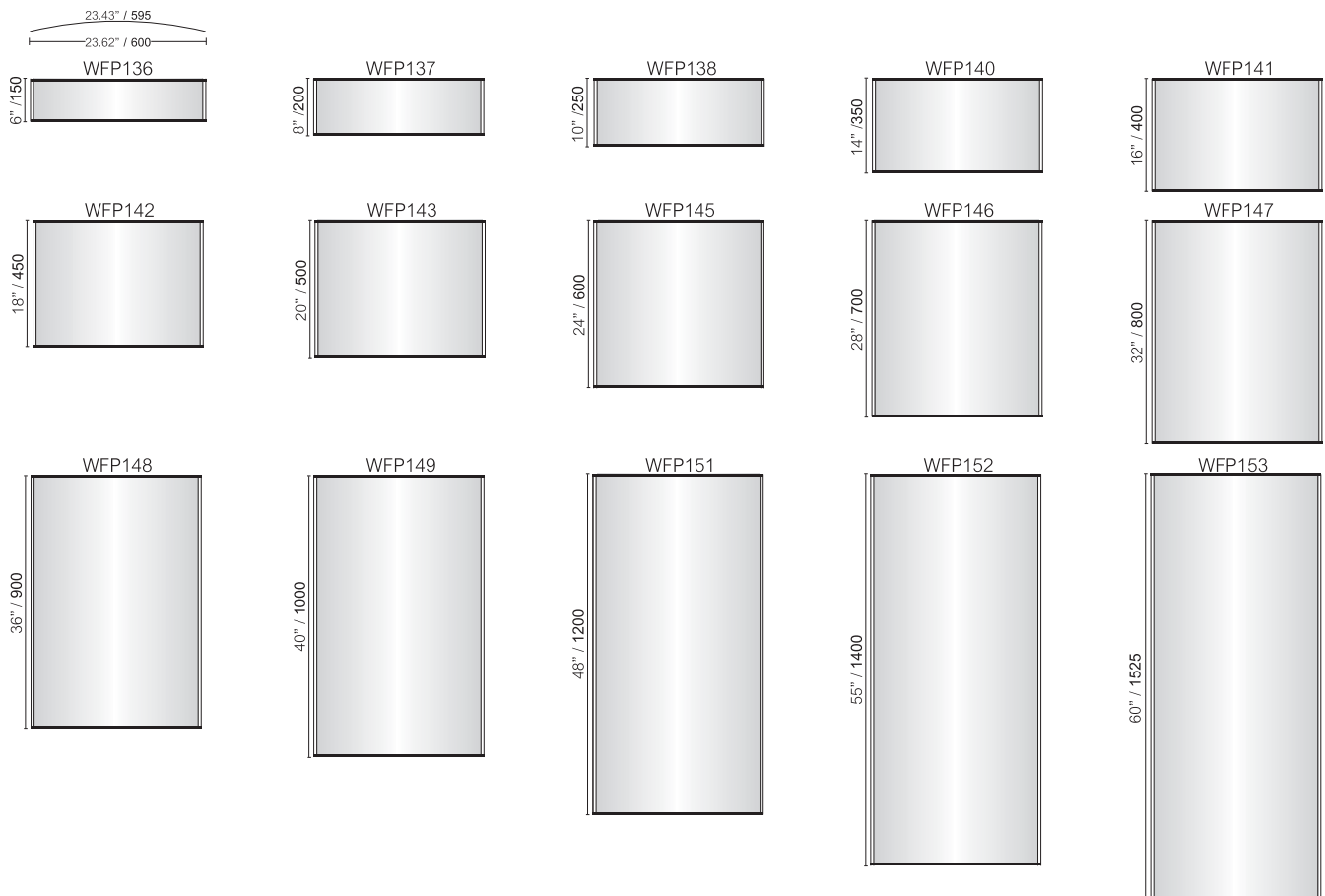

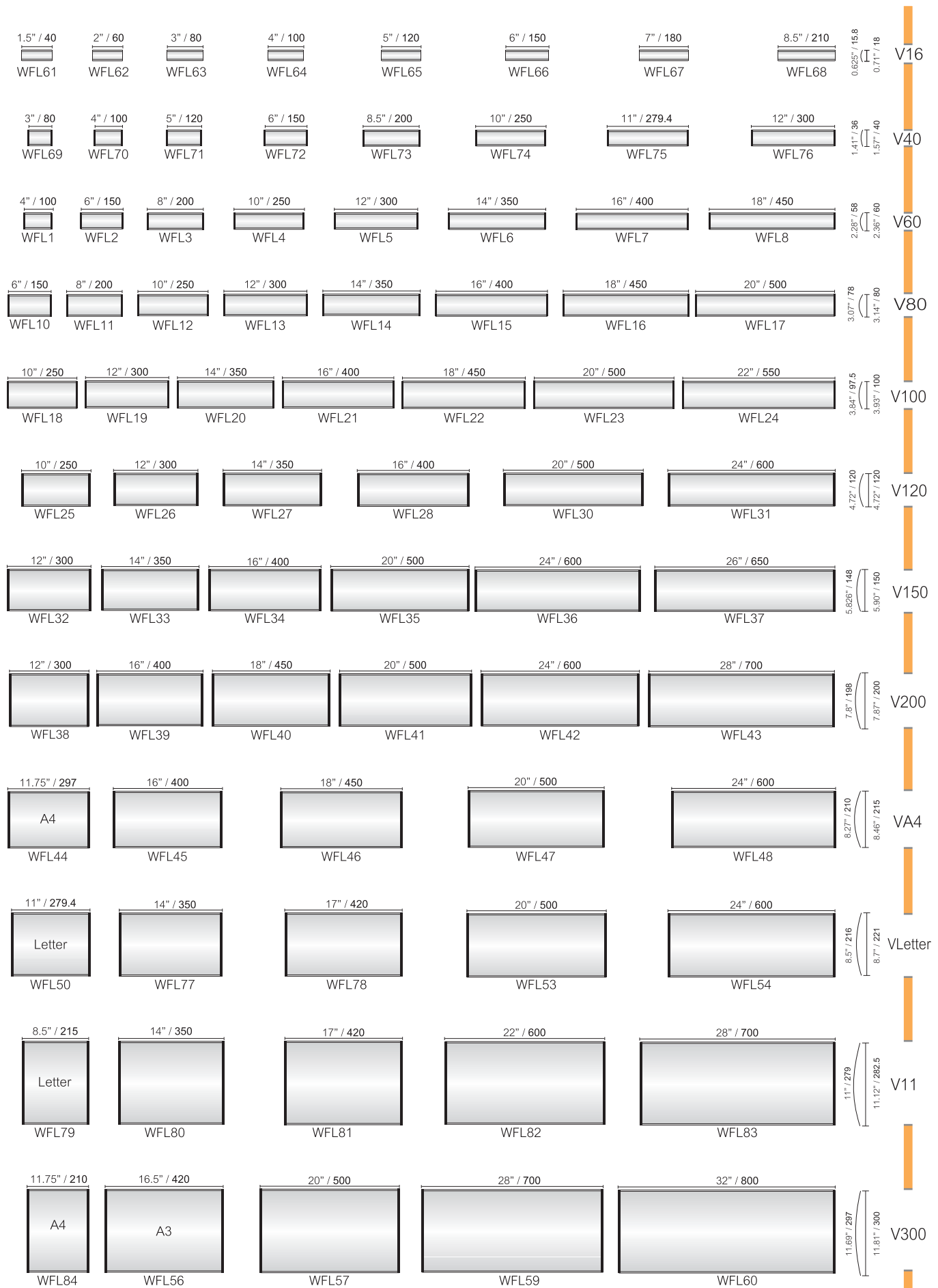



Szylidy ściennie Light

Ten system używany jest do tworzenia szylidów ściennych Light, które mogą być wyposażone dodatkowo w wewnętrzne oświetlenie lub też użyte ze standardowymi podłożami oznakowań bez oświetlenia.

Wyjątkowe rozwiązanie umożliwia użycie dwóch pleksi do wkładania tymczasowych materiałów, które wymagają częstej wymiany np. plakatów.

System ten może być zamawiany w różnych wysokościach by pasował do szerokiej gamy możliwych zastosowań.

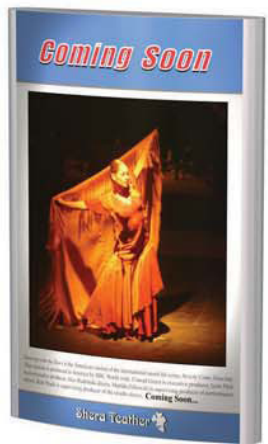

Standardowe wykończenia w kolorze srebrnym i czarnym.

System oferuje elementy wykończenia w plastiku w kolorze czarnym i metalowe w kolorze czarnym i srebrnym.

Wymiary czy też kolor są dostępne na życzenie.

VL250

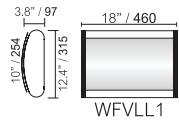

WFVLL1

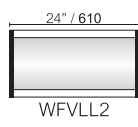

WFVLL2

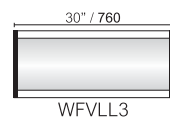

WFVLL3

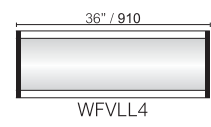

WFVLL4

VL300

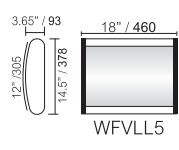

WFVLL5

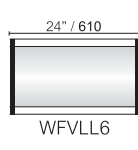

WFVLL6

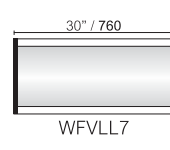

WFVLL7

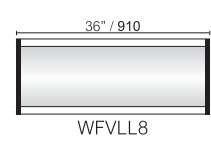

WFVLL8

VL400

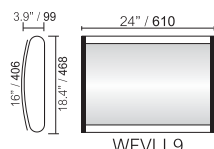

WFVLL9

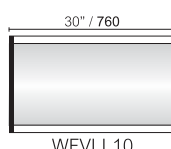

WFVLL10

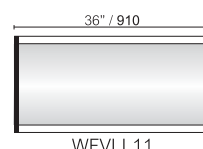

WFVLL11

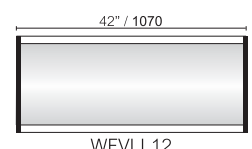

WFVLL12

VL500

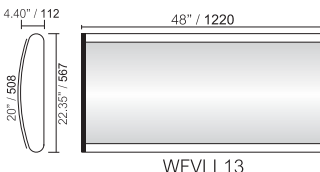

WFVLL13

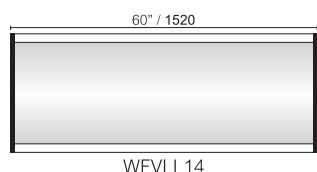

WFVLL14

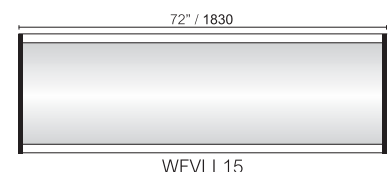

WFVLL15

VL600

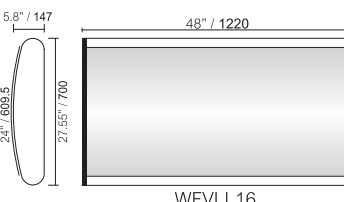

WFVLL16

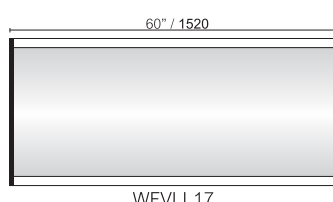

WFVLL17

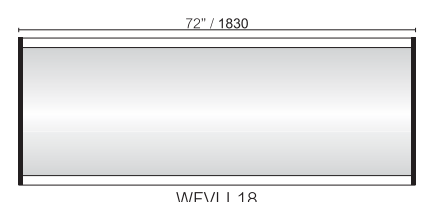

WFVLL18

VL700

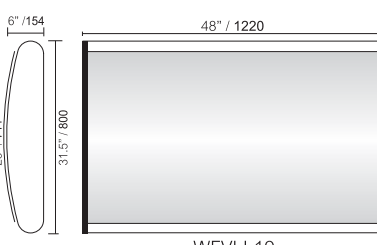

WFVLL19

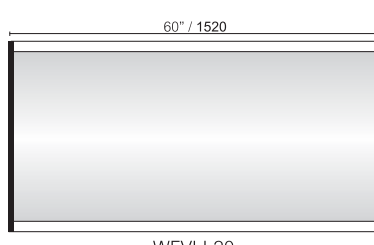

WFVLL20

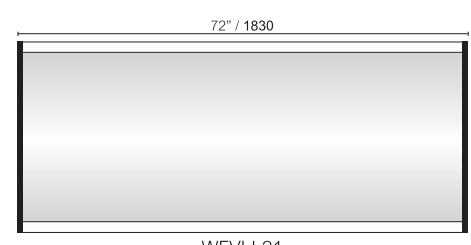

WFVLL21

VL400

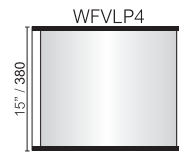
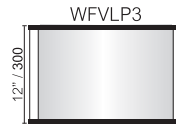
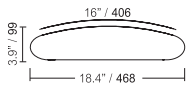

VL500

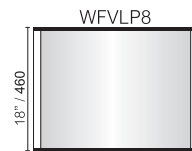
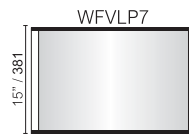
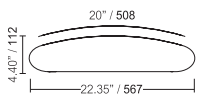

VL600

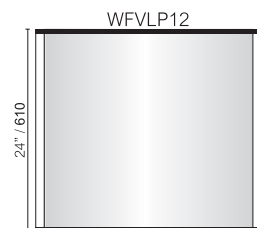
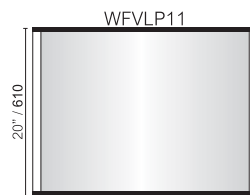
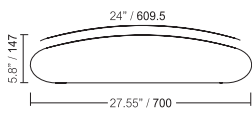

VL700

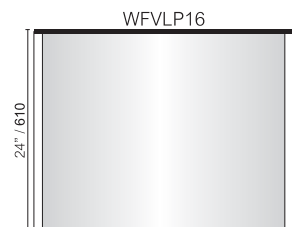
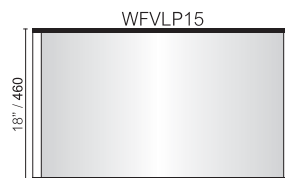
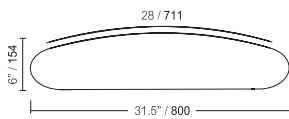

Totemy poziome

Totem poziomy jest wykonany w taki sposób, aby pozwalał dopasować standardowe profile MSIW. Podstawa przeznaczona jest do montażu ściennego za pomocą specjalnych śrub. Totem dopasowany jest do podstawy i zabezpieczony jest ozdobnymi nakrętkami. Totemy, które odstają od powierzchni płonowej więcej niż 100mm, powinny być zamocowane na wysokości min. 2 m nad powierzchnią podłoża.

Standardowe wykończenie totemu: czarne proszkowe pokrycie.



Podstawa prosta

Totemy poziome są jak małe pylony przeznaczone do montażu bezpośrednio na ścianie. Są one w bardzo atrakcyjnych cenach i mają przyjemny opływowy kształt. Profile mogą być również wykorzystane jako oznakowania górne umieszczane na suficie.



V100

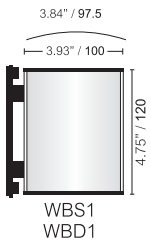

V150

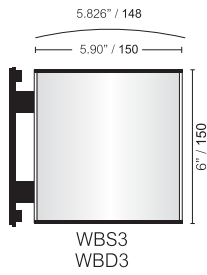

V200

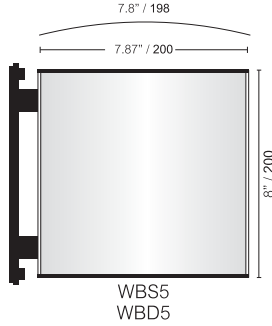

VA4

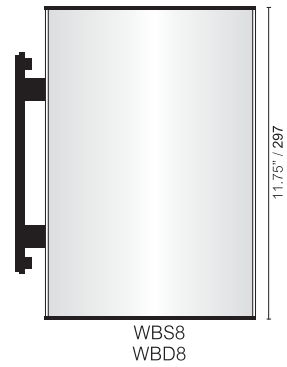
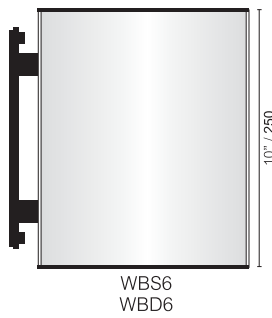
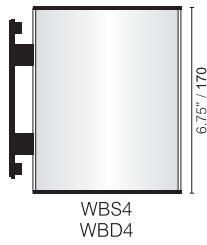
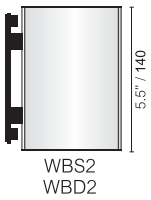
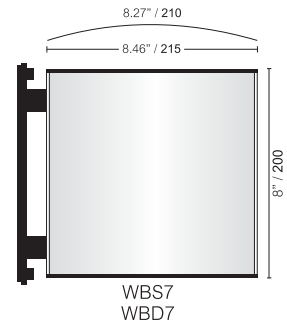

WBD = Deluxe WBS = Standard

VLetter

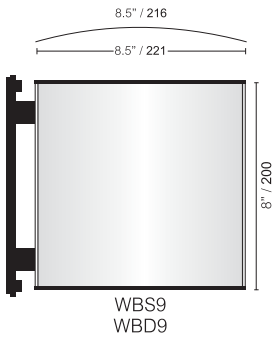

V11

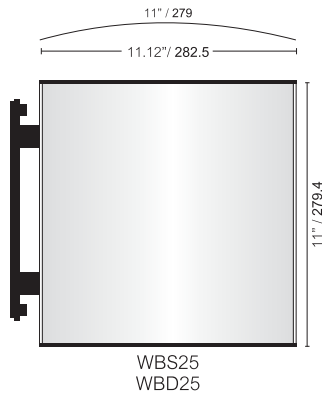

V300

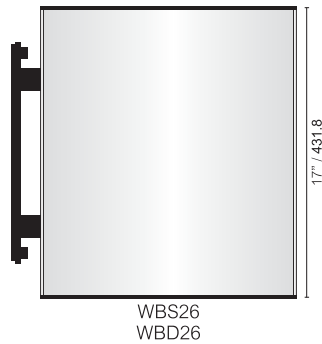
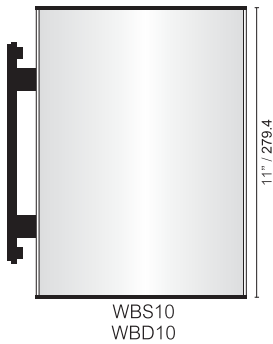
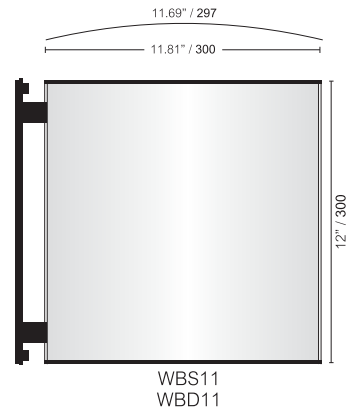

V400

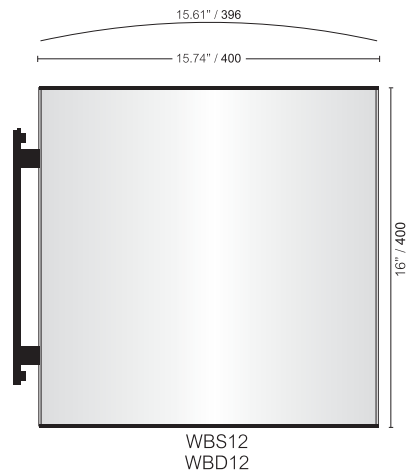

WBD = Deluxe WBS = Standard

WBD = Deluxe WBS = Standard

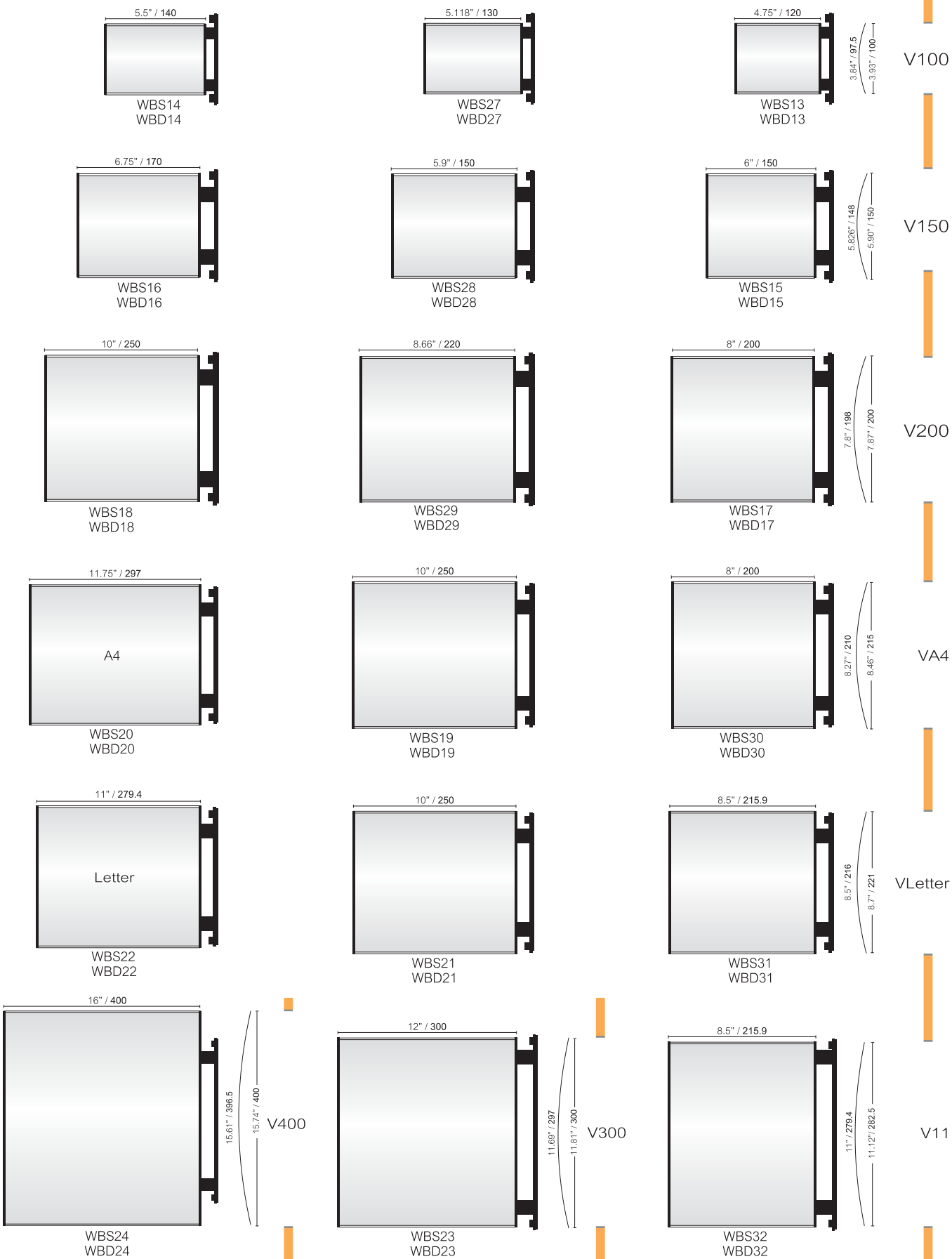

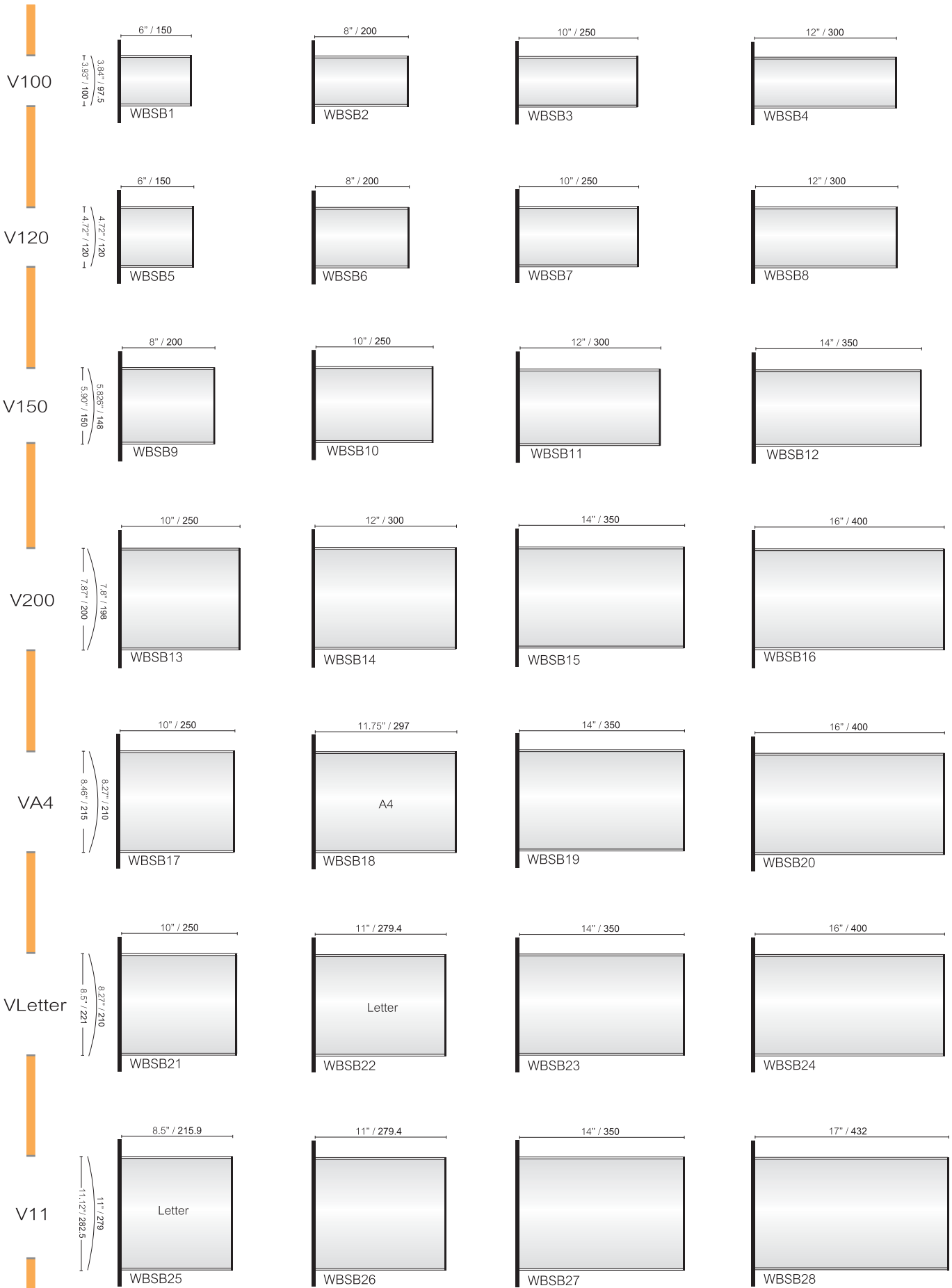

Totemy poziome

Nowe szyldy świetlne mogą być oświetlone od wewnątrz lub praktycznie biorąc użyte na jakimkolwiek podkładzie bez oświetlenia.

Ramy świetlne mają formę małych pylonów i są w bardzo atrakcyjnej cenie. Nadają szyldom prostą, czystą, opływową formę i mogą być użyte jako szyldy wiszące zamocowane na suficie.



95PL-PH20

Standardowe wykończenia w kolorze srebrnym i czarnym.

MSIW oferuje elementy wykończenia w plastikowe w kolorze czarnym i metalowe w kolorze czarnym i srebrnym.

Wymiary czy też kolor są dostępne na życzenie.

VL250

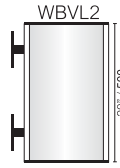
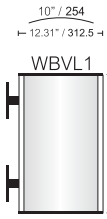

VL300

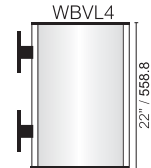
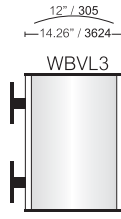

VL400

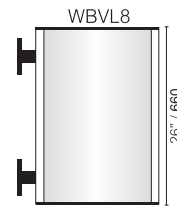
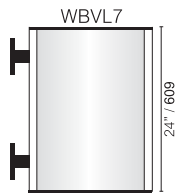
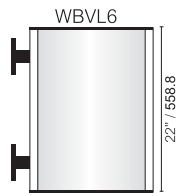
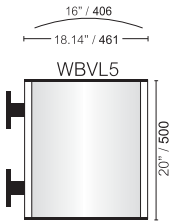

VL500

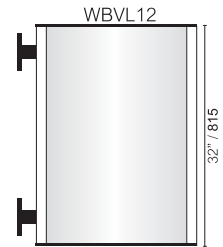
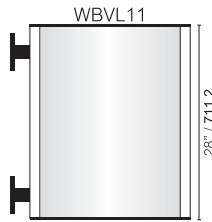
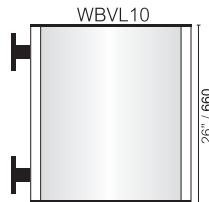
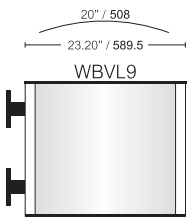

VL600

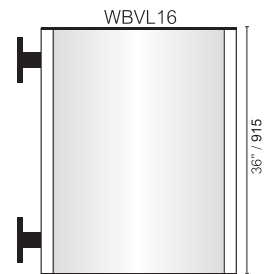
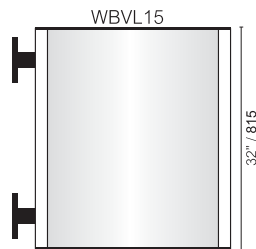
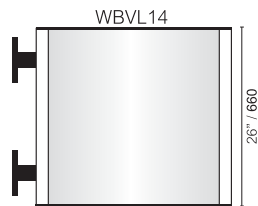
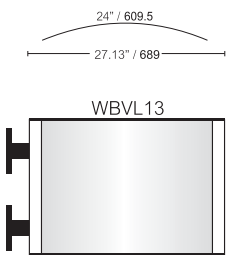

VL700

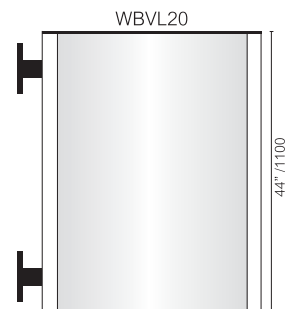
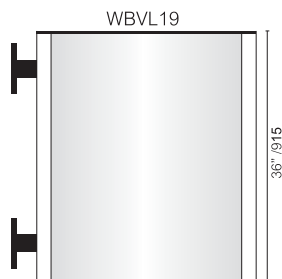
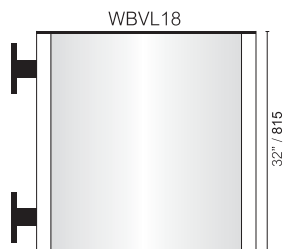
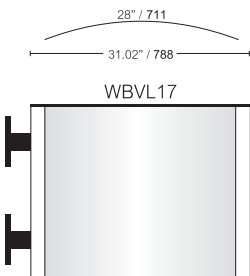

Tablice informacyjne

Tablice informacyjne MSIW są szybkie i proste do założenia i zainstalowania. Nie ma tu potrzeby stosowania specjalnego sprzętu. Pomimo tego, iż do wykonania treści można stosować różnorodne tworzywa, system ten daje nam wolną rękę, co do wysokości każdej z nich. To Ty decydujesz o Twoim oznakowaniu - wkładając paski oddzielające tam gdzie są one potrzebne. Paski oddzielające są z dwustronnym klejem na części tylnej, po prostu odklej i przyklej ponownie. Gdzie? Tam gdzie wybierzesz, zgodnie z twoim projektem.

Tworzenie tablic informacyjnych za pomocą modułowej technologii giętych profili jest bardzo proste!

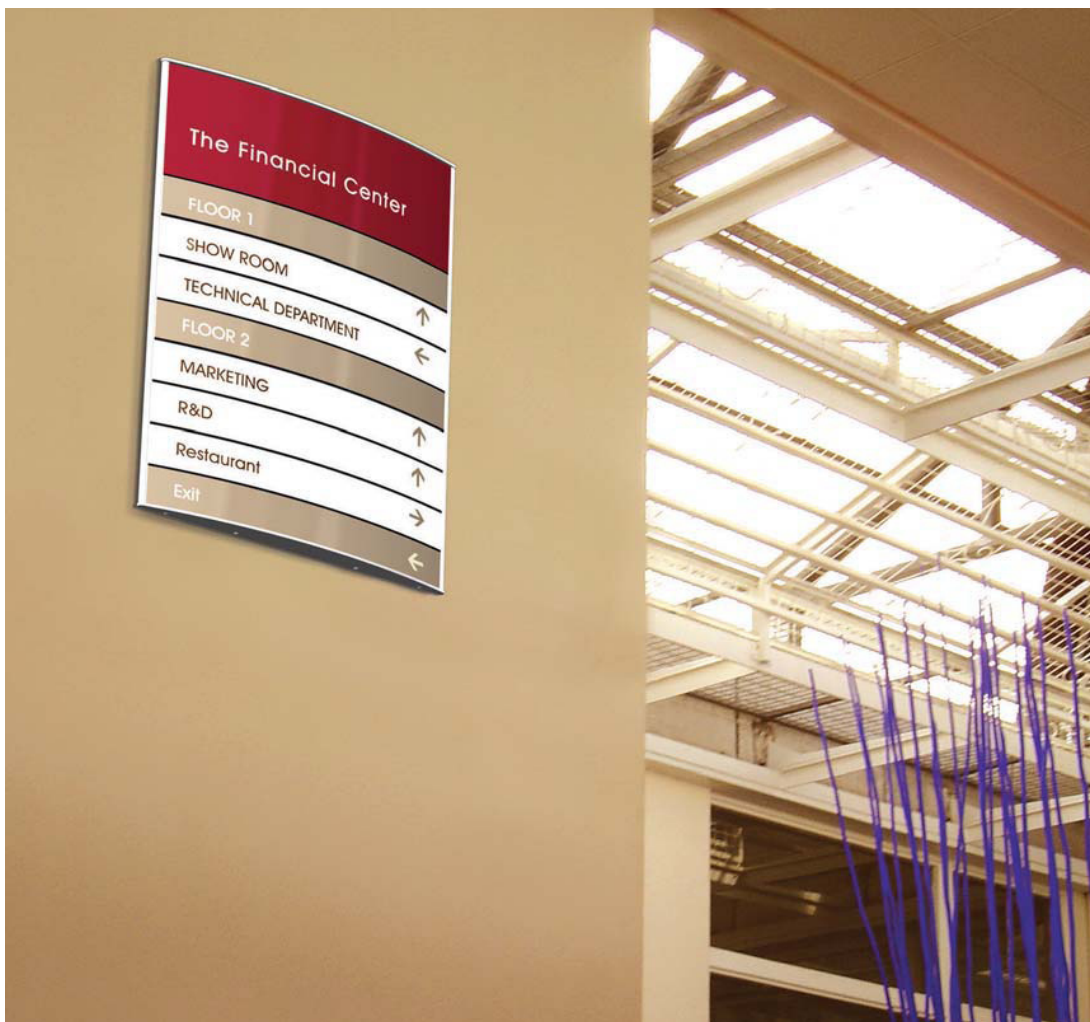

Profile dostępne szerokości do 600mm.

Plastikowe zakończenia: szary lub czarny, aż do V300 z wyłączeniem V11.

Metalowe zakończenia: matowe srebrne lub czarne.

V14, V17 i V22 są niedostępne z paskami rozdzielającymi.

Aby zobaczyć nasz katalog komponentów systemowych odwiedź stronę internetową: www.tabliceinformacyjne.eu

V11 (279)

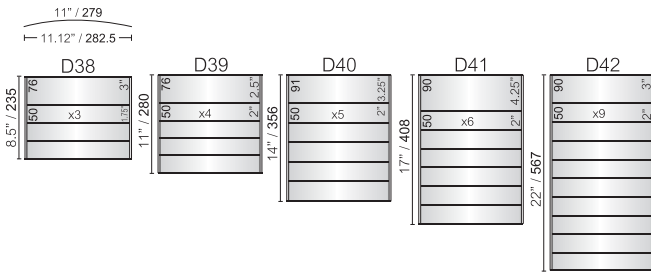

V300 (A3)

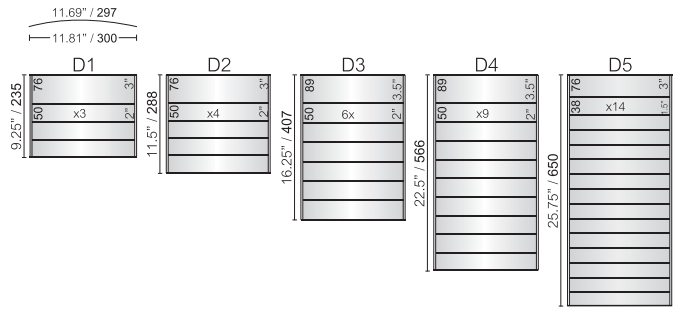

V400

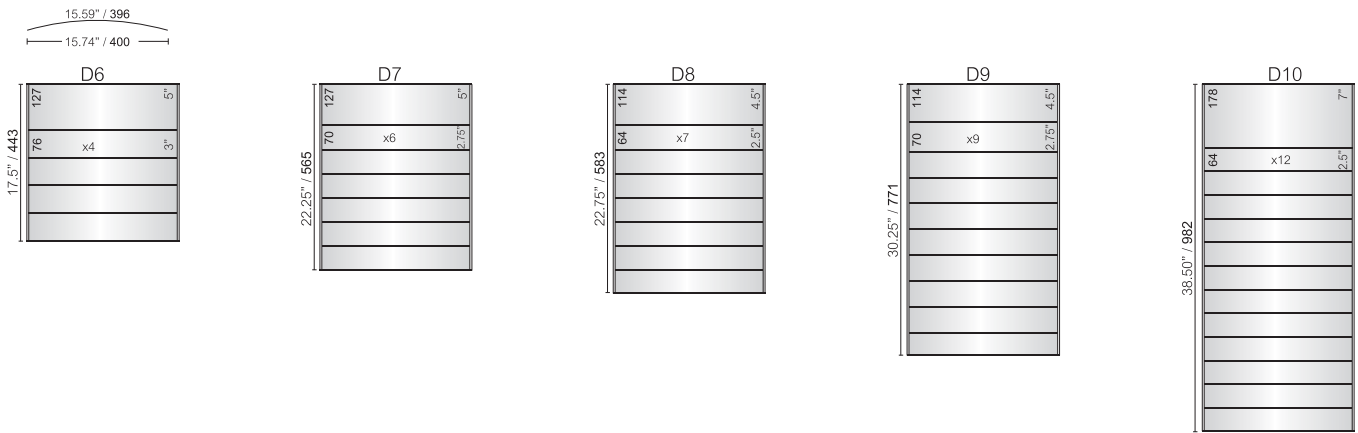

V500

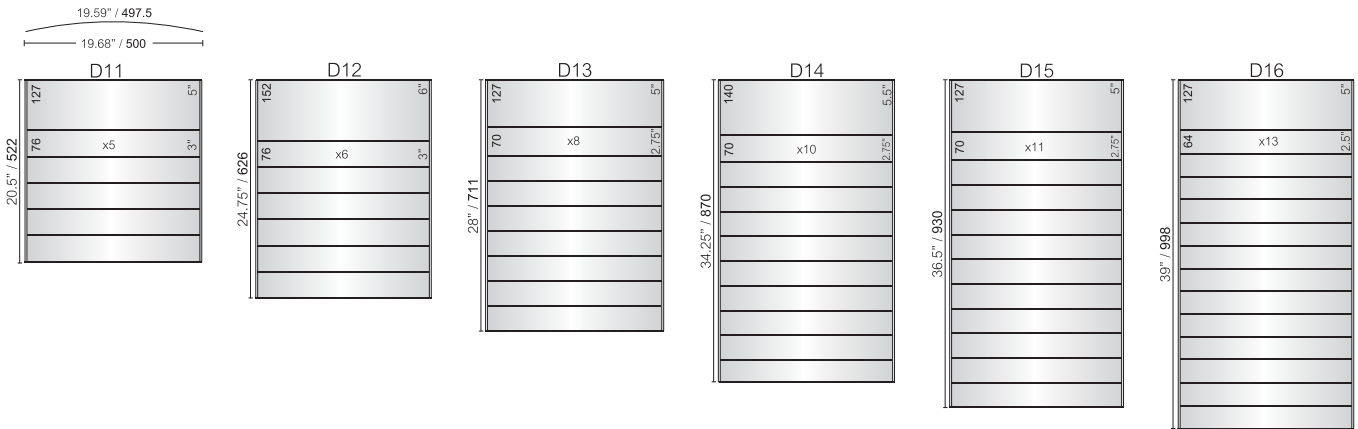

V600

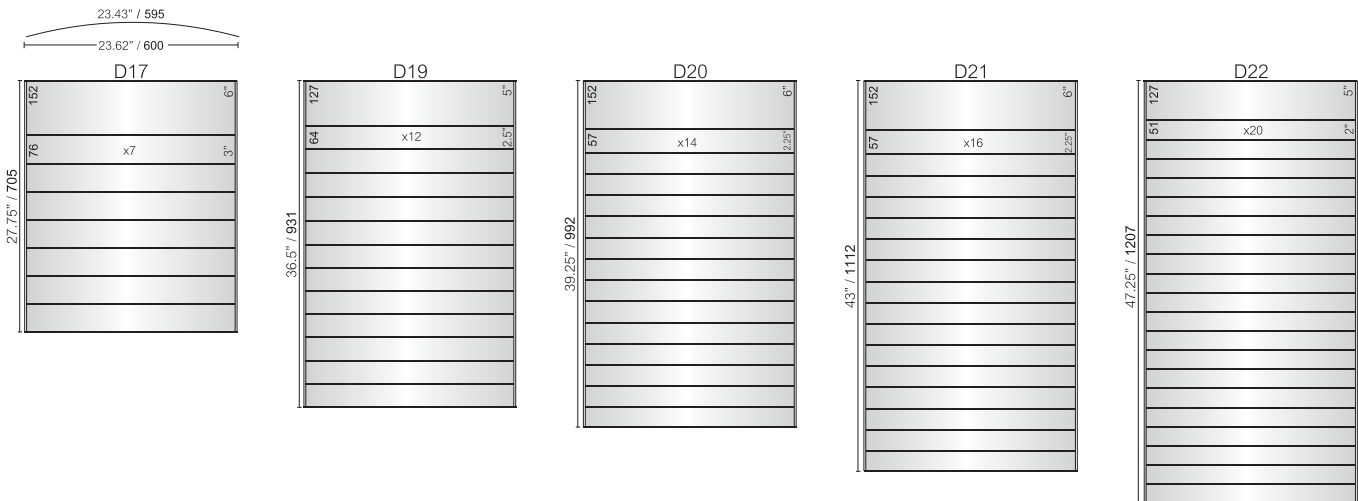

Tablice informacyjne "Multi-panel"

Tablica informacyjna "Multi-panel" została wykonana za pomocą dwóch czy więcej sekcji i profilu sekcji oddzielającej.

Ten atrakcyjny "multi-panel" informacyjny został wykonany za pomocą indywidualnych, niedrogich elementów i ciekawych materiałów ilustracyjnych.

Social Sciences		
000 Generalities	100 Philosophy	200 Religion
000 Generalities	100 Philosophy & Psychology	200 Social Sciences
010 Bibliography	110 Metaphysics	210 Statistics
020 Library & information science	120 Epistemology, causation, teleology	220 Political science
030 General encyclopedias	130 Paranormal phenomena	230 Economics
040 Not used	140 Specific philosophical schools	240 Law
050 General serial publications	150 Psychology	250 Public administration & military science
060 Organizations	160 Logic	260 Social programs & services
070 Journalism, publishing, media	170 Ethics	270 Education
080 General collections	180 Ancient, medieval, Oriental philosophy	280 Commerce
090 Manuscripts & rare books	190 Modern western philosophy	290 Customs, etiquette, folklore



Paski rozdzielające:

MSIW oferuje zintegrowany system, który pozwala na podzielenie szyldu na odrębne, wymienne moduły.

V14, V17 i V22 są niedostępne z paskami rozdzielającymi.

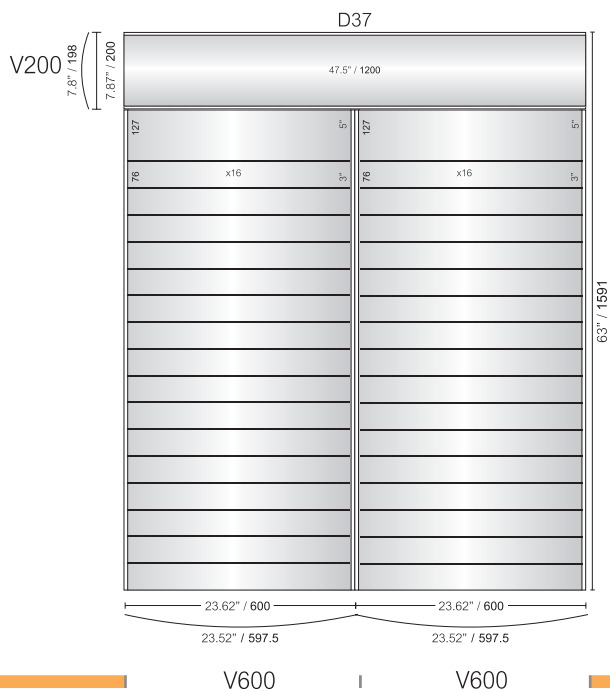
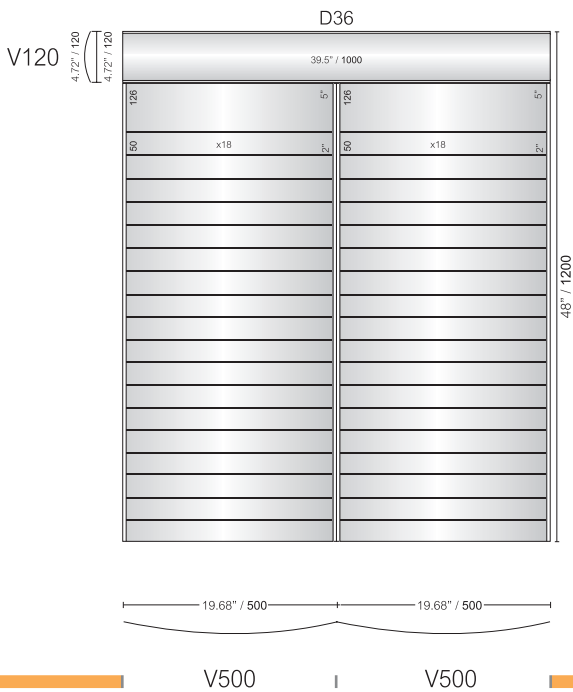
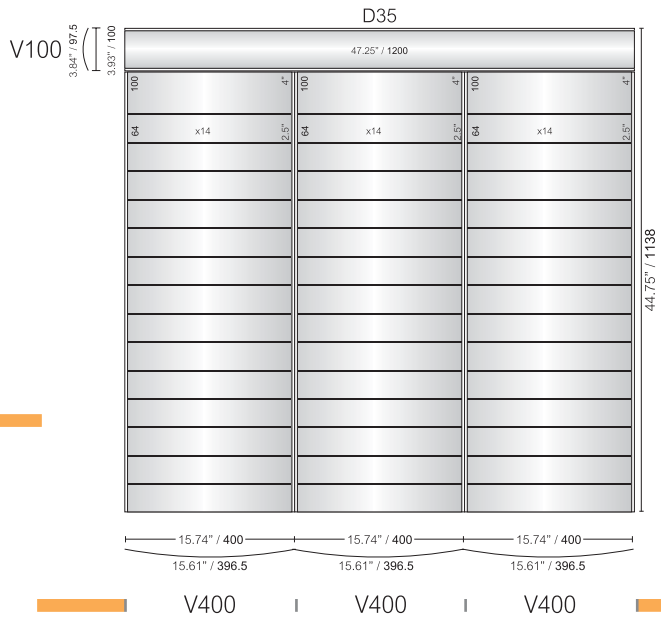
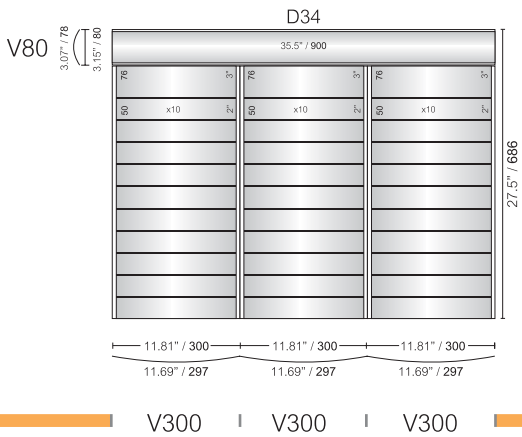
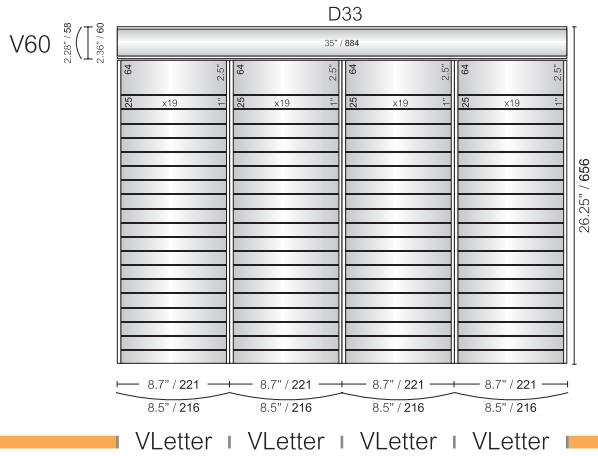
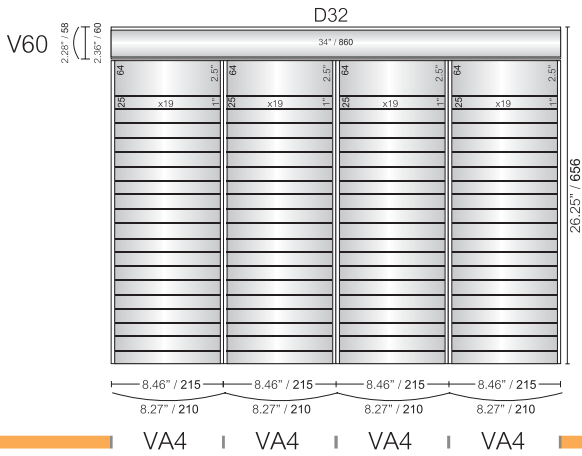

Tablice informacyjne

Tablice informacyjne MSIW są szybkie i proste do założenia i zainstalowania.

Zaletą tego prostego systemu jest jego wszechstronność zauważalna kiedy potrzebujemy szerszy szyld lub dodatkowe panele. System ten to doskonały wybór, jego nowoczesny koncept pozwala na łatwe instalowanie, usuwanie lub zmianę szyldu nawet przez niedoświadczonych pracowników. Szeroka gama systemu nowoczesnych giętych ram oferowana jest kluczowym elementem w podejmowaniu decyzji o zakupie.



Profile dostępne szerokości do 600mm.

Plastikowe zakończenia: szary lub czarny, aż do V300 z wyłączeniem V11.

Metalowe zakończenia: matowe srebrne lub czarne.

Wymiary czy też kolor są dostępne na życzenie.

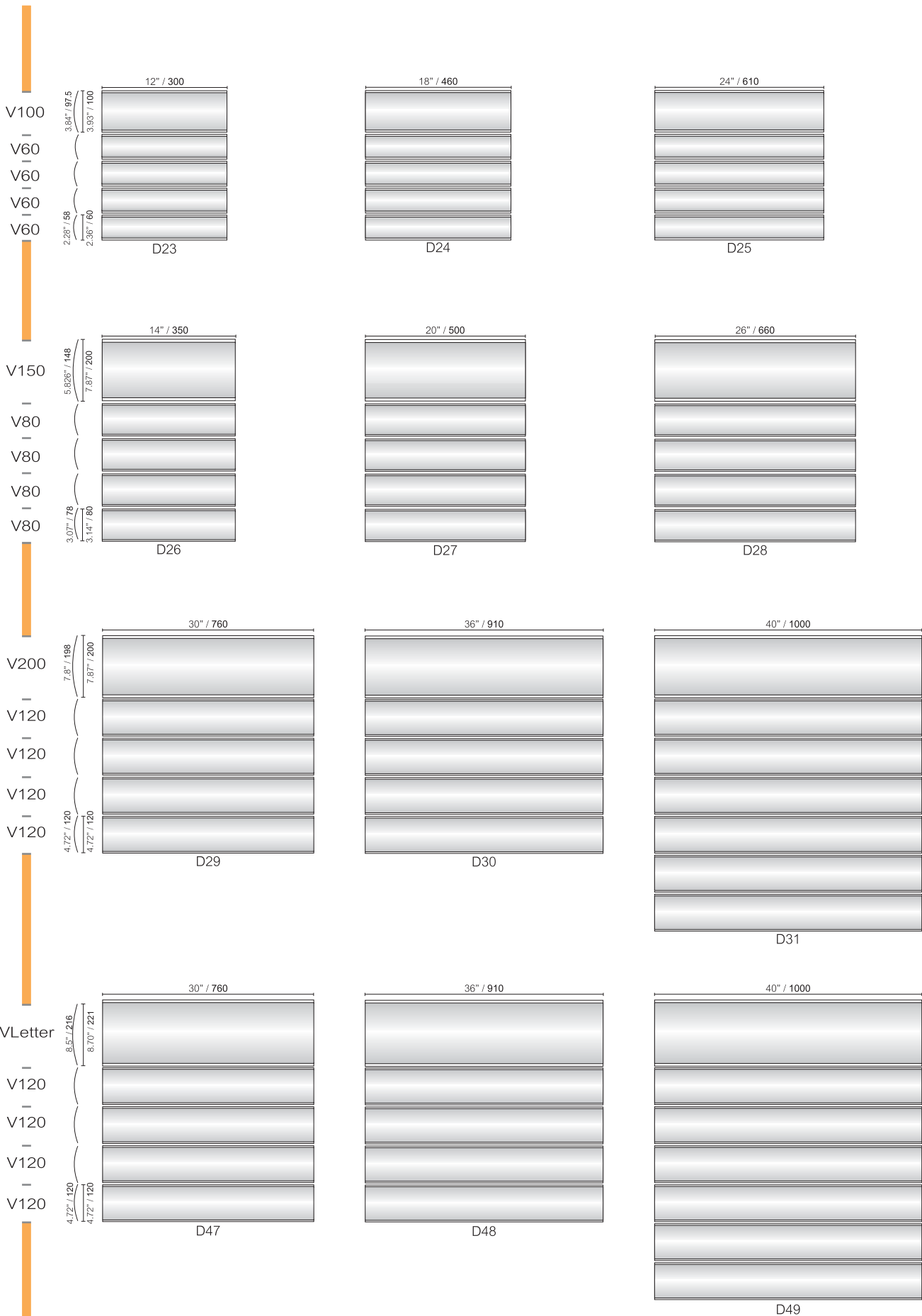

Identyfikatory personalne

Identyfikatory personalne, Styl Kangaroo - oferowane są jako cały zestaw:

- wypukły profil, aluminiowa postawa i element wykończeniowy.
Przezroczysta lub antyrefleksyjna pleksi.
- Dostępne w różnych wymiarach.
- Łatwe do założenia
- Łatwe do wymiany treści.
- Zaprojektowany tak, by można było użyć różnych materiałów do wykonania treści.

Profile stylu Kangaroo dostępne są w 10 różnych szerokościach:
V60, V80, V100, V120, V150,
V200, VA4, VLetter, V11, V300.

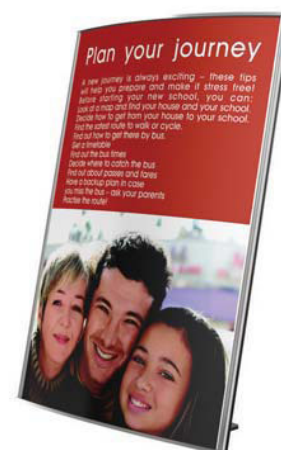

Standardowe wykończenia w kolorze srebrnym i czarnym.
Wymiary czy też kolor są dostępne na życzenie.

V60

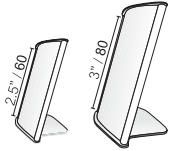
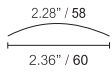

T1 T2

V80

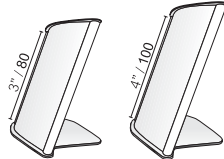
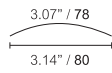

T3 T4

V100

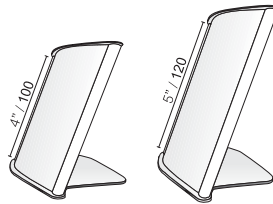
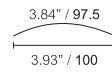

T5 T6

V120

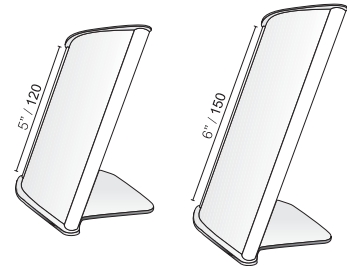
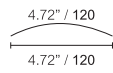

T7 T8

V150

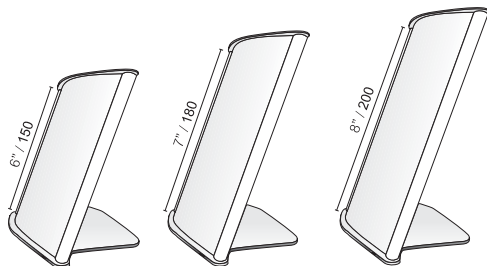
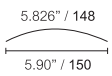

T9 T10 T11

V200

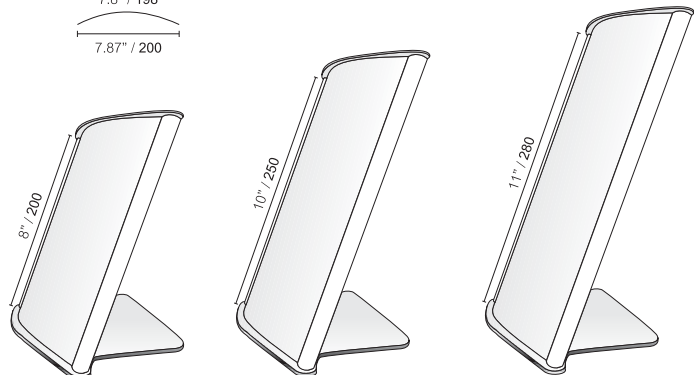
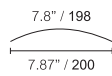

T12 T13 T14

VA4

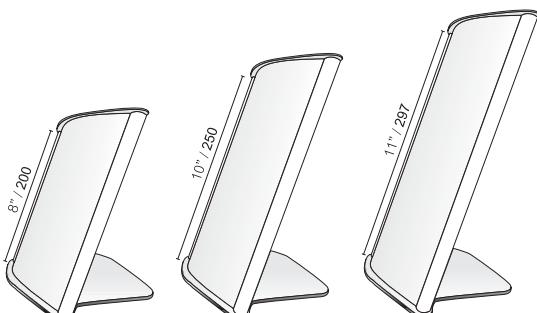
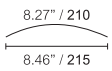

T15 T16 T17

V300

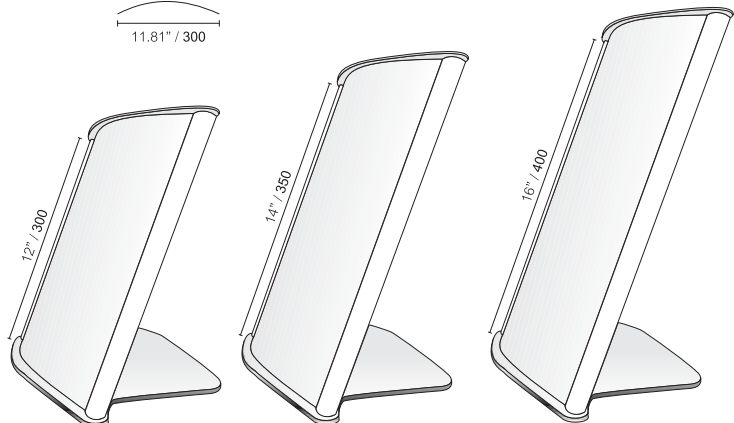
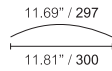

T18 T19 T20

VLetter

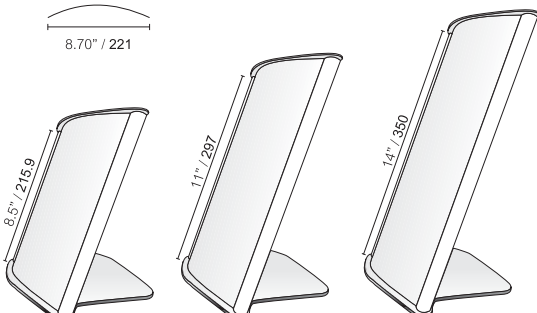
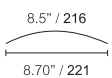

T45 T46 T47

V11⁽²⁷⁹⁾

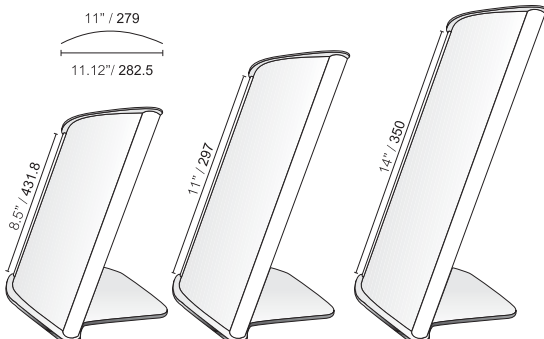
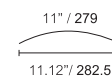

T48 T49 T50

Identyfikatory personalne

Identyfikator personalny - Styl Boomerang - oferowany jako zestaw:

- profil, elementy wykończeniowe, przezroczysta lub antyrefleksyjna pleksi.
- Dostępne w różnych wymiarach.
- Łatwe do złożenia
- Łatwe przy wymianie treści.

Dostępne są w 10 różnych szerokościach do 300mm. Standardowe wykończenia w kolorze srebrnym i czarnym. Wymiary czy też kolor są dostępne na życzenie.



Model TS30 jest łatwe do złożenia i łatwe w wymianie treści. Dostępne w kolorach: matowym srebrnym lub czarnym.



TS30

Model TS30 jest masywnym trójkątnym identyfikatorem personalnym.

Każdy strona 30mm

Elementy wykończeniowe dostępne w kolorach szarym i czarnym. Przezroczysta lub antyrefleksyjna pleksi.

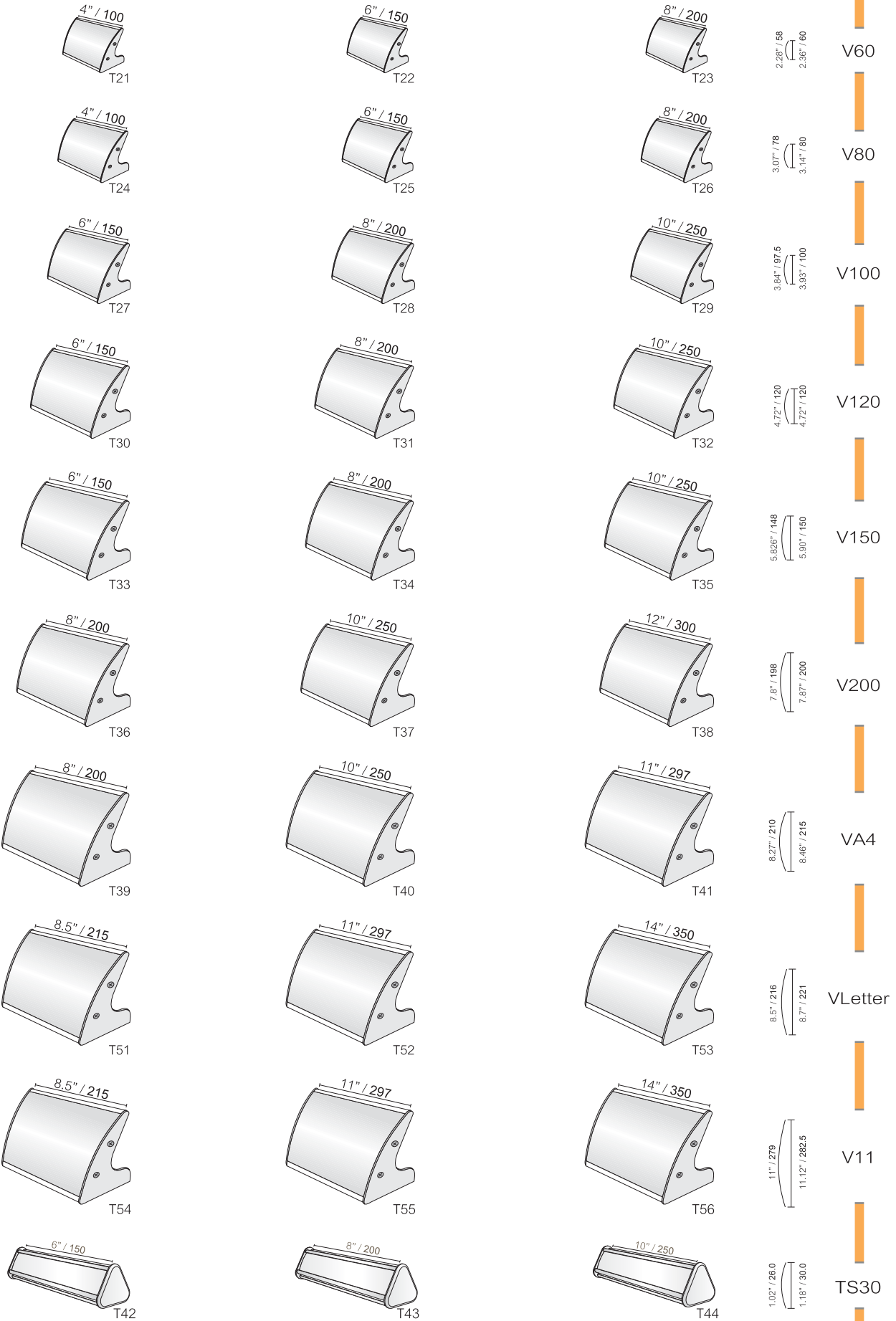

Pylony dwustronne

System ten pasuje do dużej ilości standardowych wkładek w tym: papierowych, plastikowych, metalowych, laminatów, sublimacji, zdjęć, itd.

Przez dołożenie taśm działowych, pylony mogą spełnić również funkcję informatorów ze zmiennymi treściami.

Dostępne w dwóch podstawowych wykonaniach:

Slim design oferowany jest w 13 różnych szerokościach od 150mm do 600mm i może być zamawiany w różnych wysokościach tak by dostosować pylon do szerokiej gamy zastosowań.



Wide design - DSW



Slim design - DSS



Doskonale jako informatory na: targi, hale, wystawy czy garaże lub w takich obiektach jak: lotniska, szpitale, biura, szkoły, biblioteki, itd.



Slim design - DSS

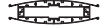

Wide design - DSW

VA4

VLETTER

V300

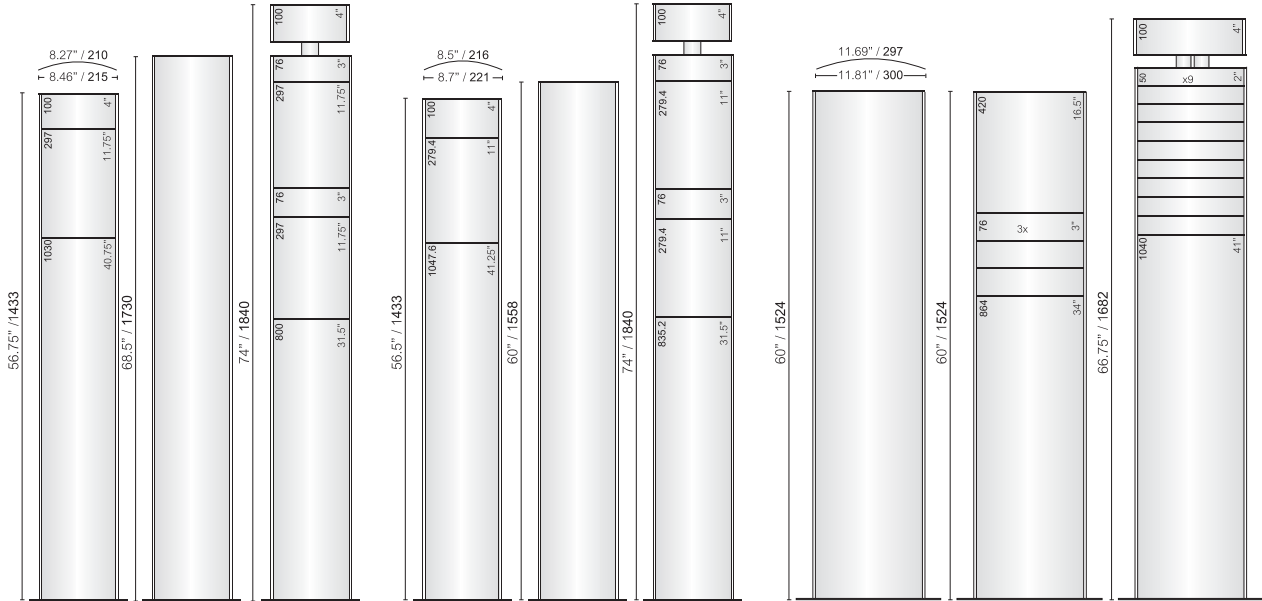

Floor mounted	DSS1 DSW1	DSS2 DSW2	- DSW3	DSS4 DSW4	DSS5 DSW5	- DSW6	DSS7 DSW7	DSS8 DSW8	- DSW9
Free standing	DSS1SA DSW1SA	DSS2SA DSW2SA	- DSW3SA	DSS4SA DSW4SA	DSS5SA DSW5SA	- DSW6SA	DSS7SA DSW7SA	DSS8SA DSW8SA	- DSW9SA

V400

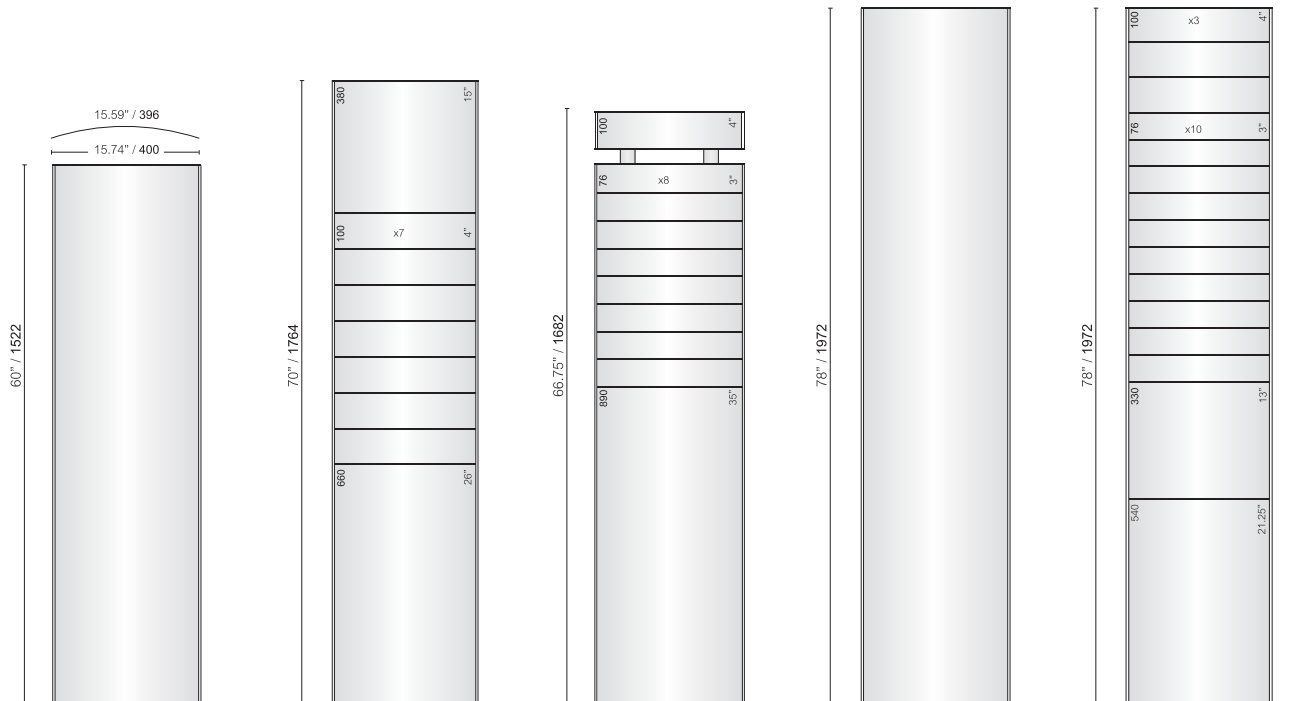

Floor mounted	DSS10 DSW10	DSS11 DSW11	- DSW12	DSS13 DSW13	DSS14 DSW14
Free standing	DSS10SA DSW10SA	DSS11SA DSW11SA	- DSW12SA	DSS13SA DSW13SA	DSS14SA DSW14SA

Pylony dwustronne

MSIW oferuje szeroką gamę podstaw i elementów zakończeniowych, które łączymy za pomocą śrub z wpustami - do montażu potrzebny jest jedynie śrubokręt.

Ta cecha systemu została wykorzystana do stworzenia wolnostojących, dwustronnych pylonów, do których mogą być używane standardowe profile, bez wewnętrznego oświetlenia.

Szeroka gama rozmiarów z różnorodną ilością profili pozwala na dopasowanie do standardowych podstaw i elementów wykończeniowych.

Dostępny w 19 szerokościach od 150mm/6" do 1200mm/48" - i może być zamawiany w różnych wysokościach tak aby dostosować pylon do szerokiej gamy zastosowań.



Freestanding Base



Floor Mounted Base



Standardowe wykończenia w kolorze srebrnym i czarnym.

Na zamówienie dostępne są inne rozmiary i wykończenia.



Slim design - DSS

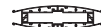

Wide design - DSW

V500

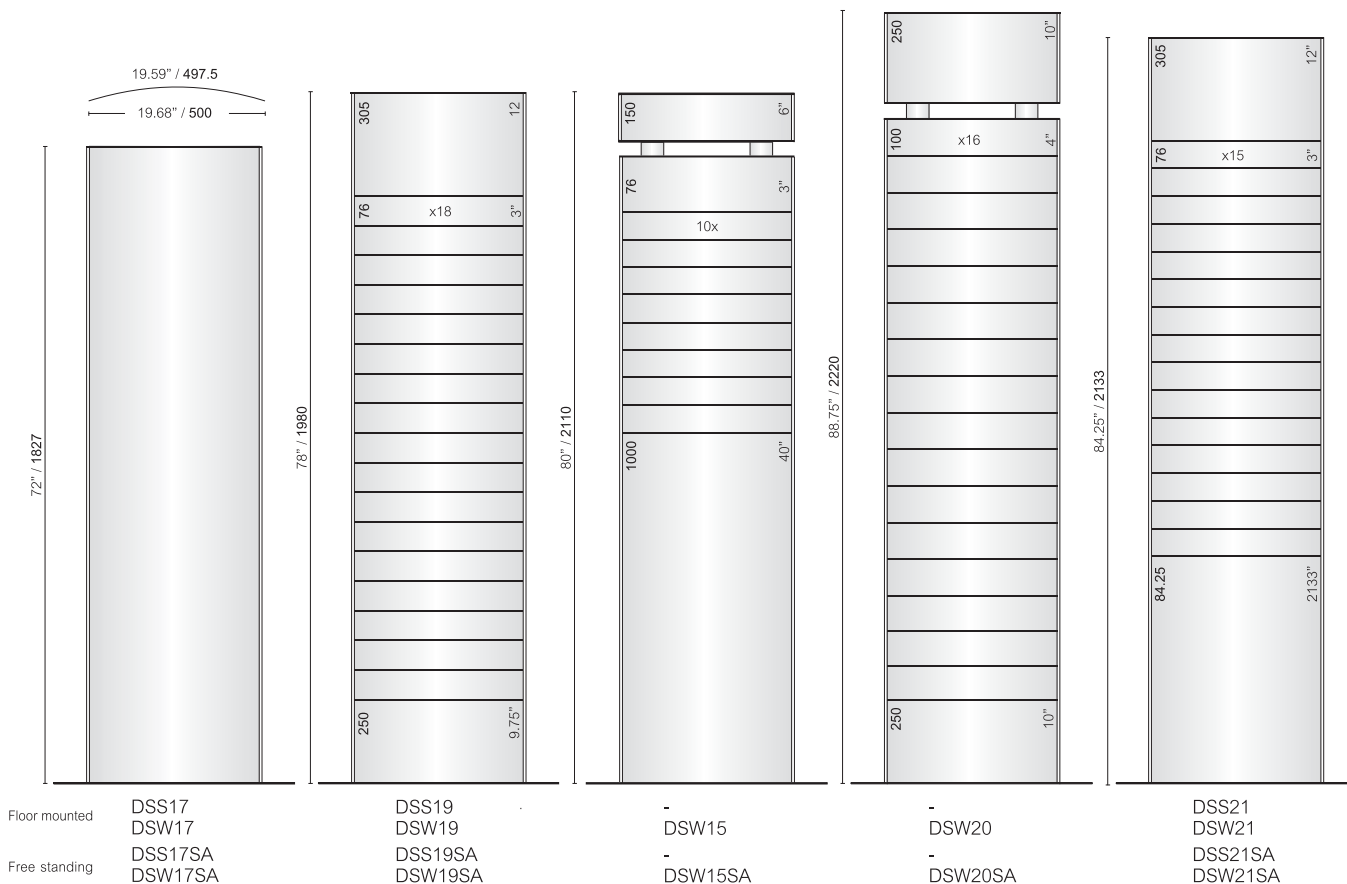

V600

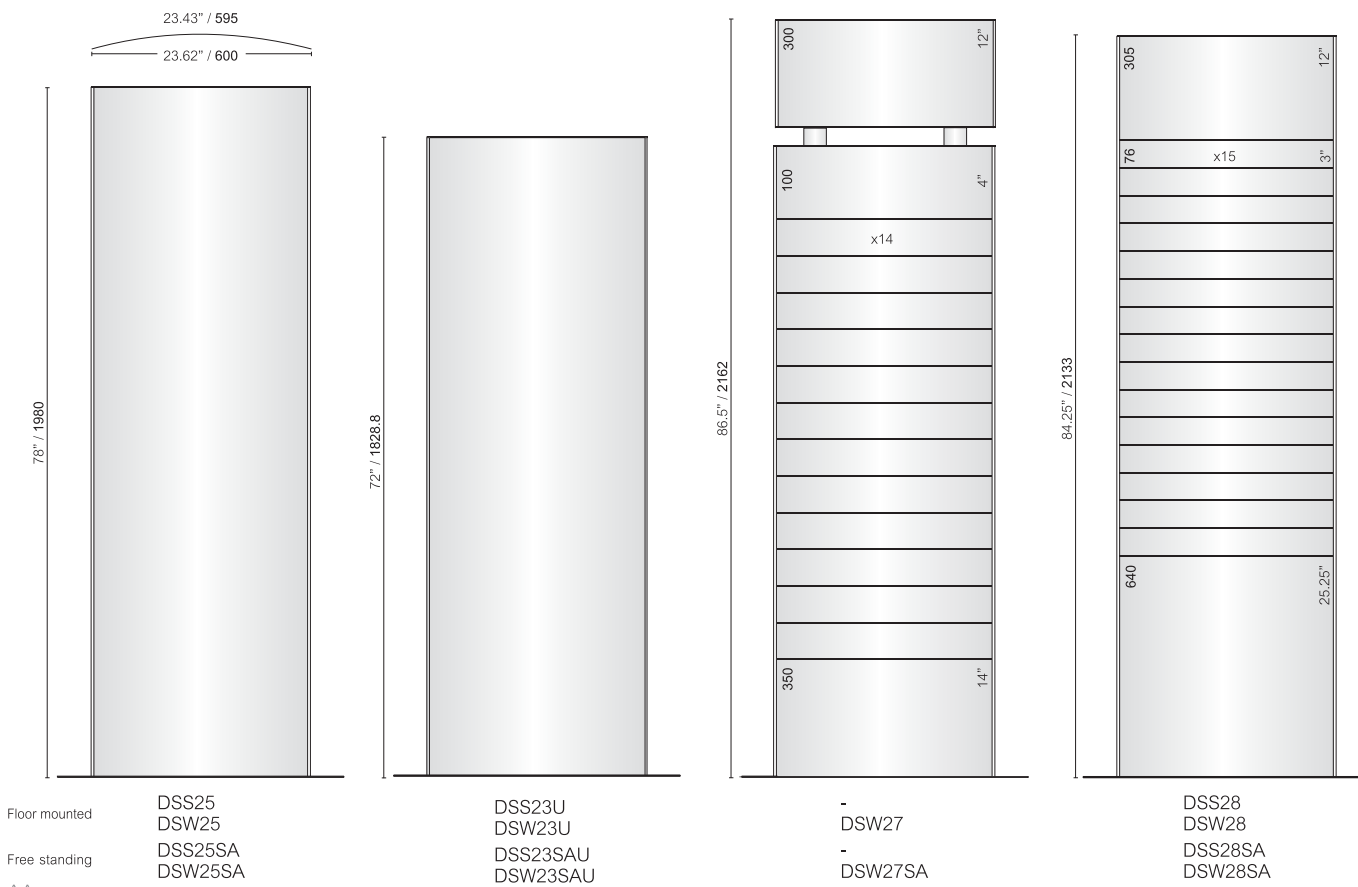

Szyldy wiszące

Standardowe profile MSIW i elementy wykończeniowe zostały użyte ze specjalnie zaprojektowanymi łącznikami, jak również zaciskami linkowymi do stworzenia nieskończonej ilości kombinacji pionowych dwustronnych szyldów wiszących.

Szyldy wiszące są łatwe do złożenia i łatwe w wymianie treści.

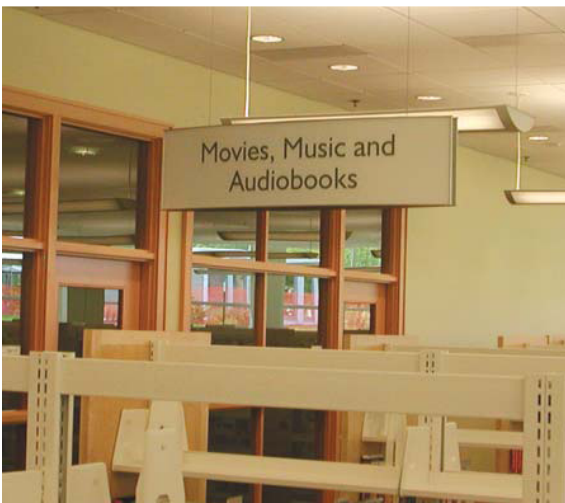

Standardowe wykończenia w kolorze srebrnym i czarnym.
Wymiary czy też kolor są dostępne na życzenie.

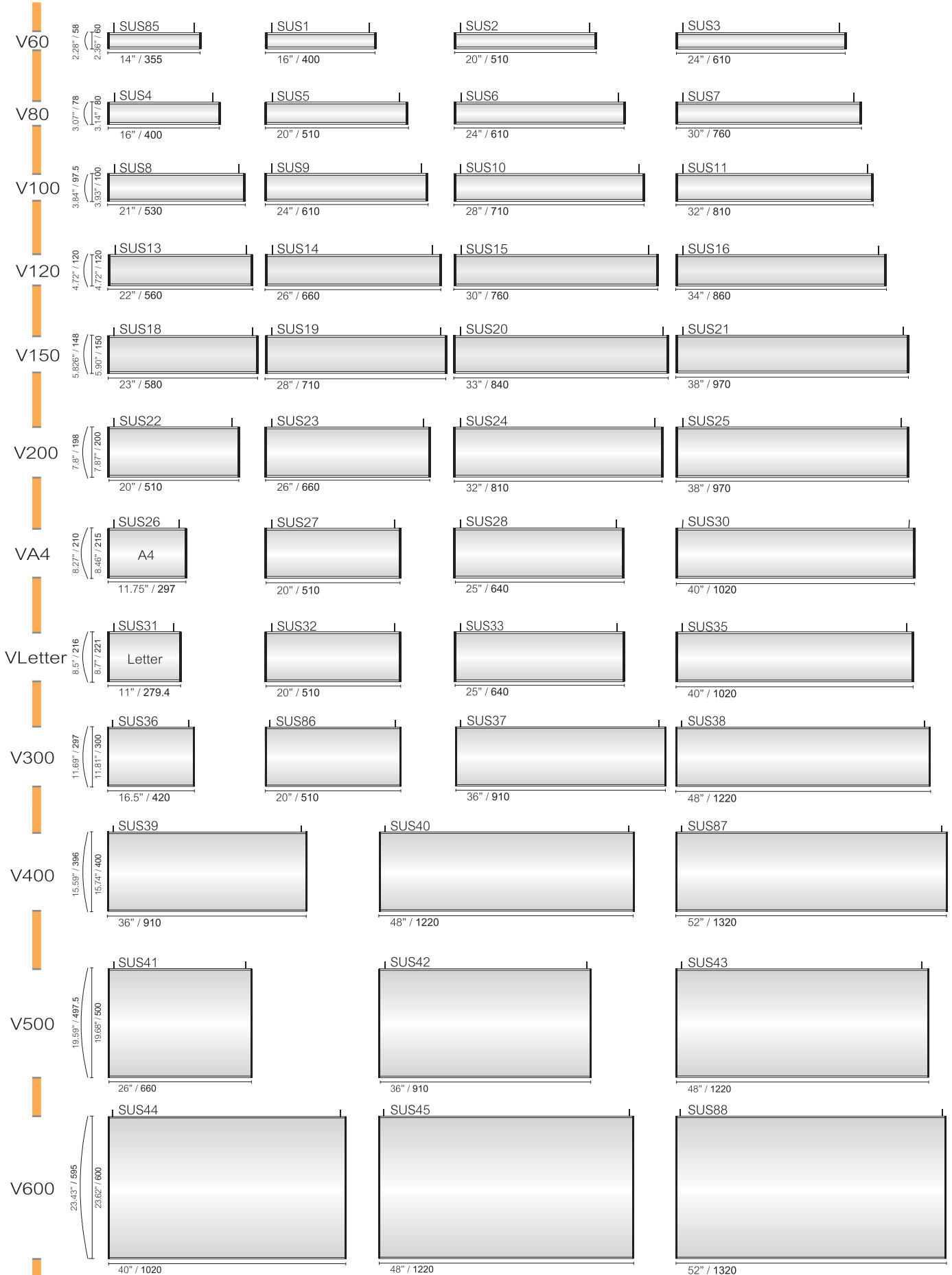

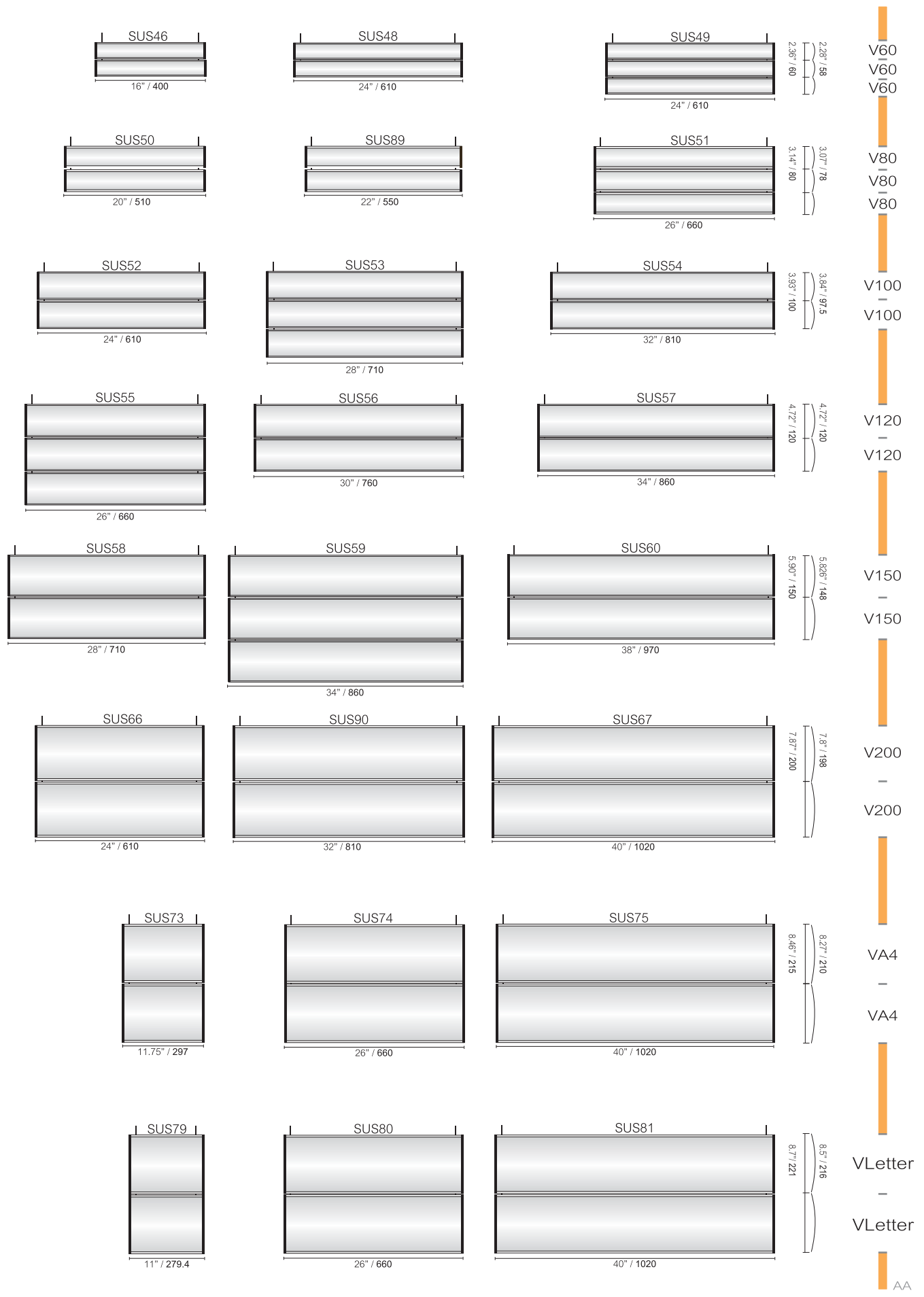

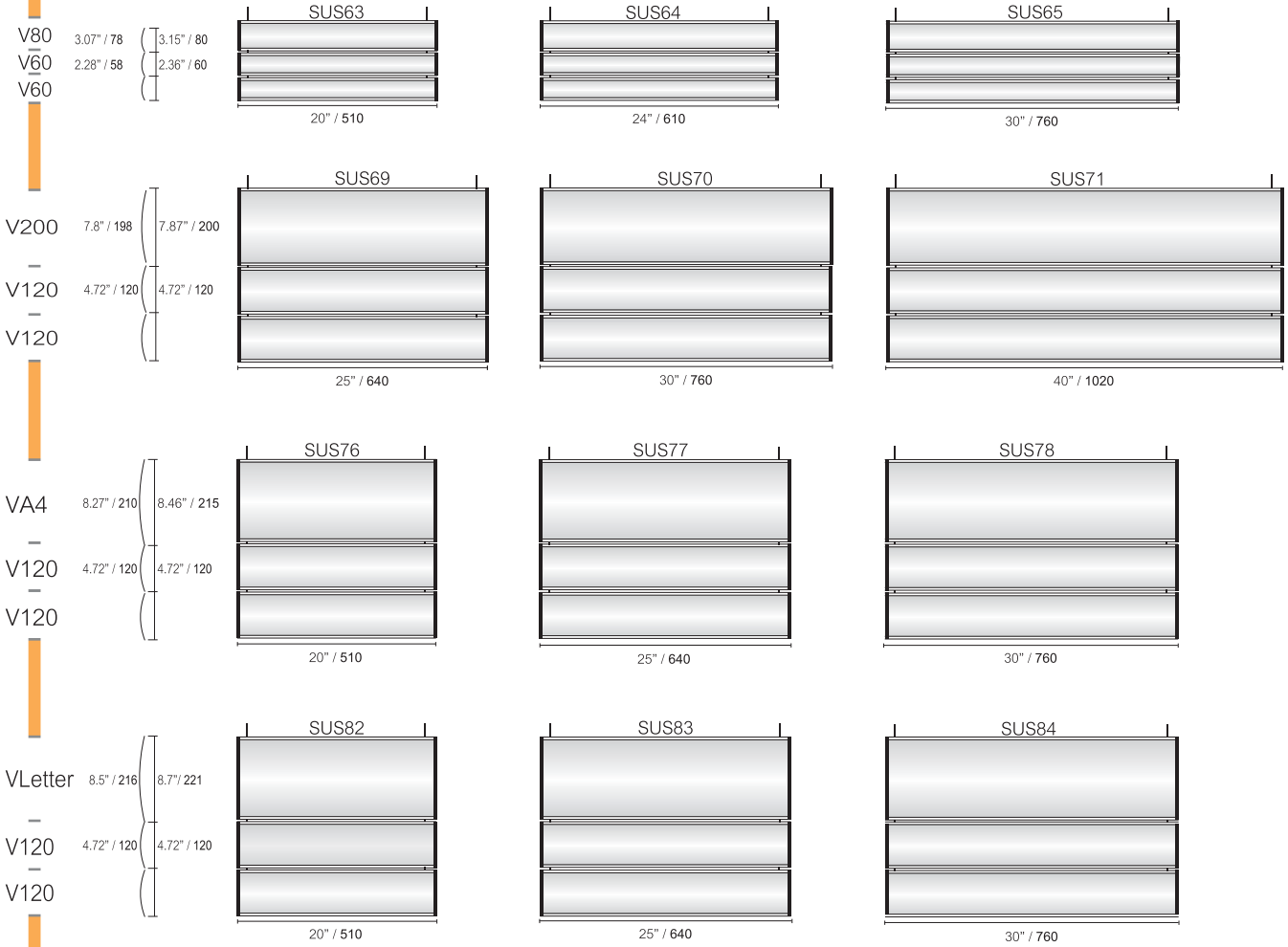

Suspended signs - Horizontal Curve

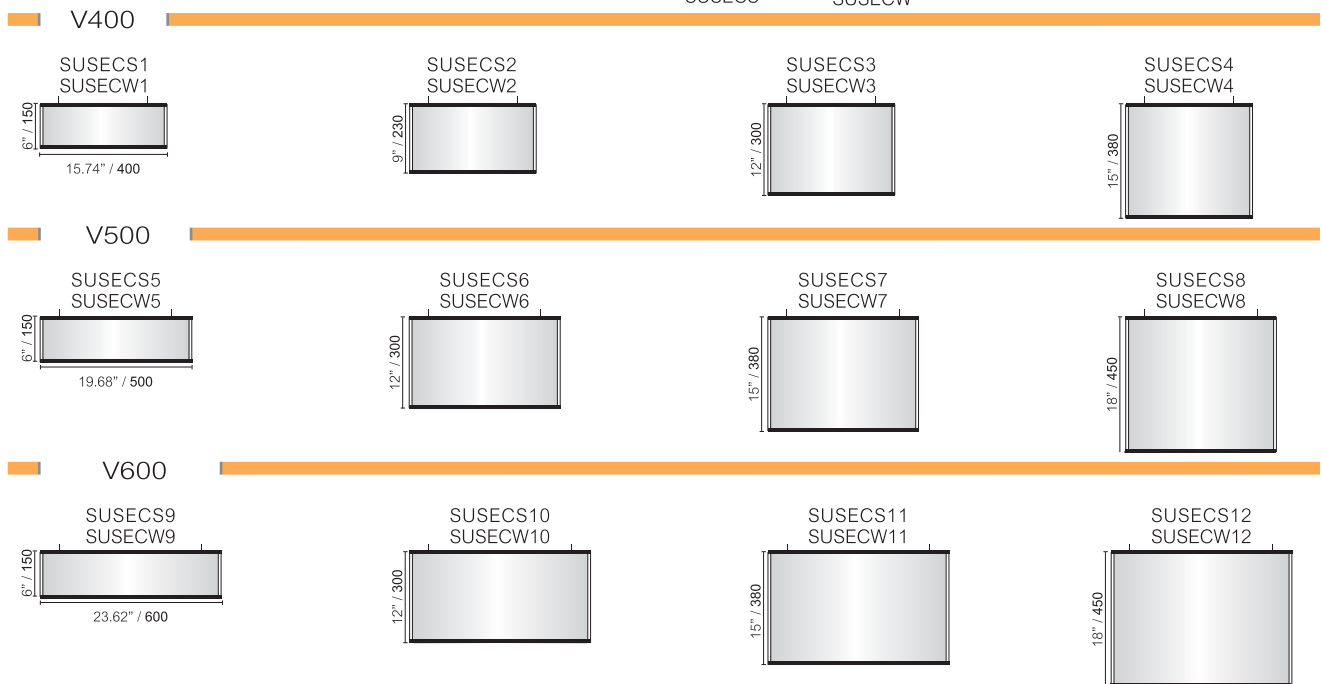
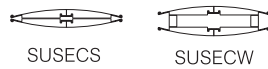

Szylidy wiszące

MSIW Light również stanowi korzystne rozwiązanie dla szylidów wiszących z wewnętrznym oświetleniem. System ten jest lekkiej konstrukcji i jest on dostępny w różnych rozmiarach. Wystarczy jedynie włożyć jakiegokolwiek giętkie tworzywo pomiędzy specjalnie przygotowanymi wytłoczeniami.

MSIW umożliwia montaż profili zarówno w pionie jak i w poziomie.

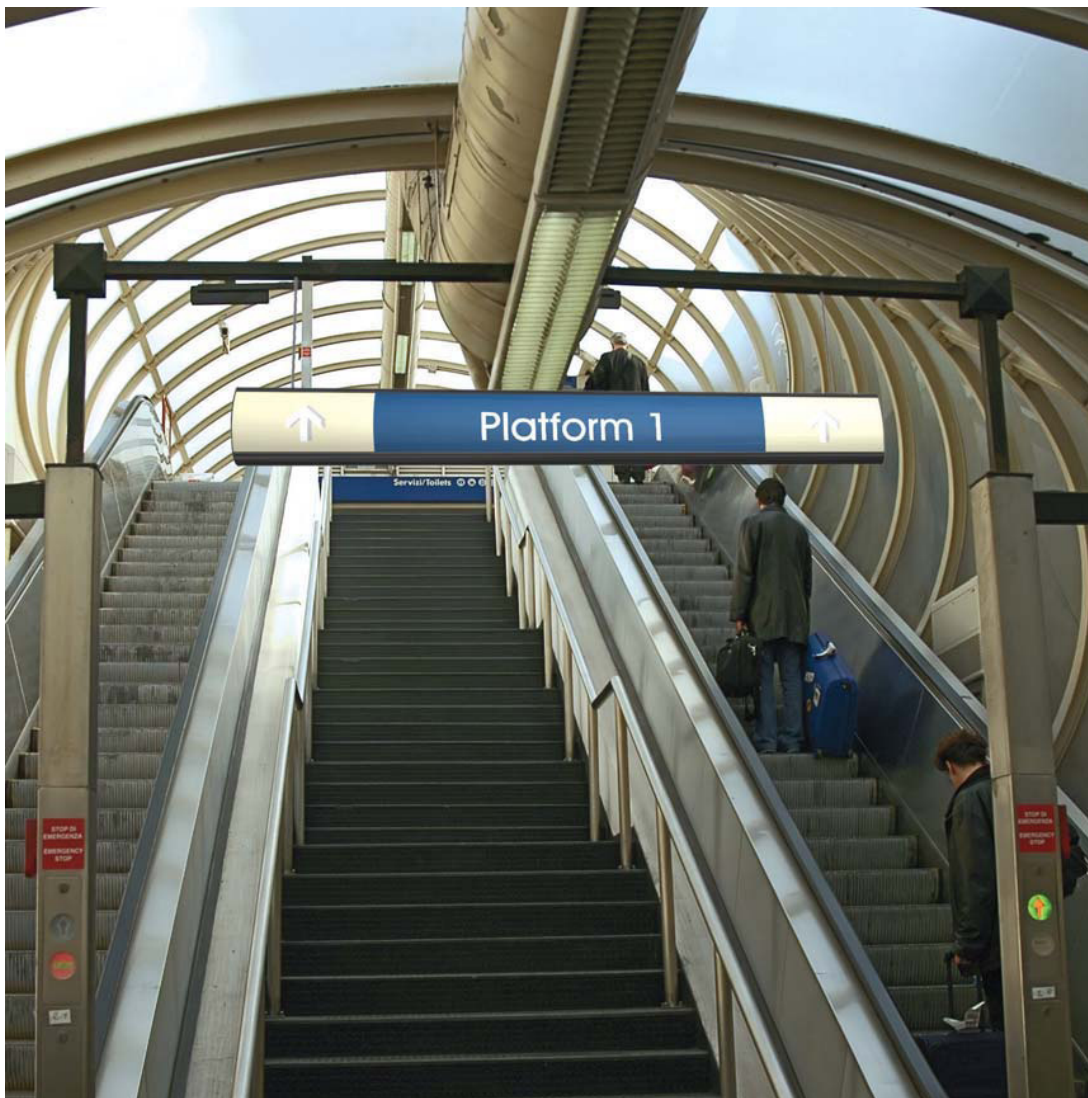

Standardowe wykończenia w kolorze srebrnym i czarnym.

System oferuje elementy wykończenia w plastikowe w kolorze czarnym i metalowe w kolorze czarnym i srebrnym.

Wymiary czy też kolor są dostępne na życzenie.

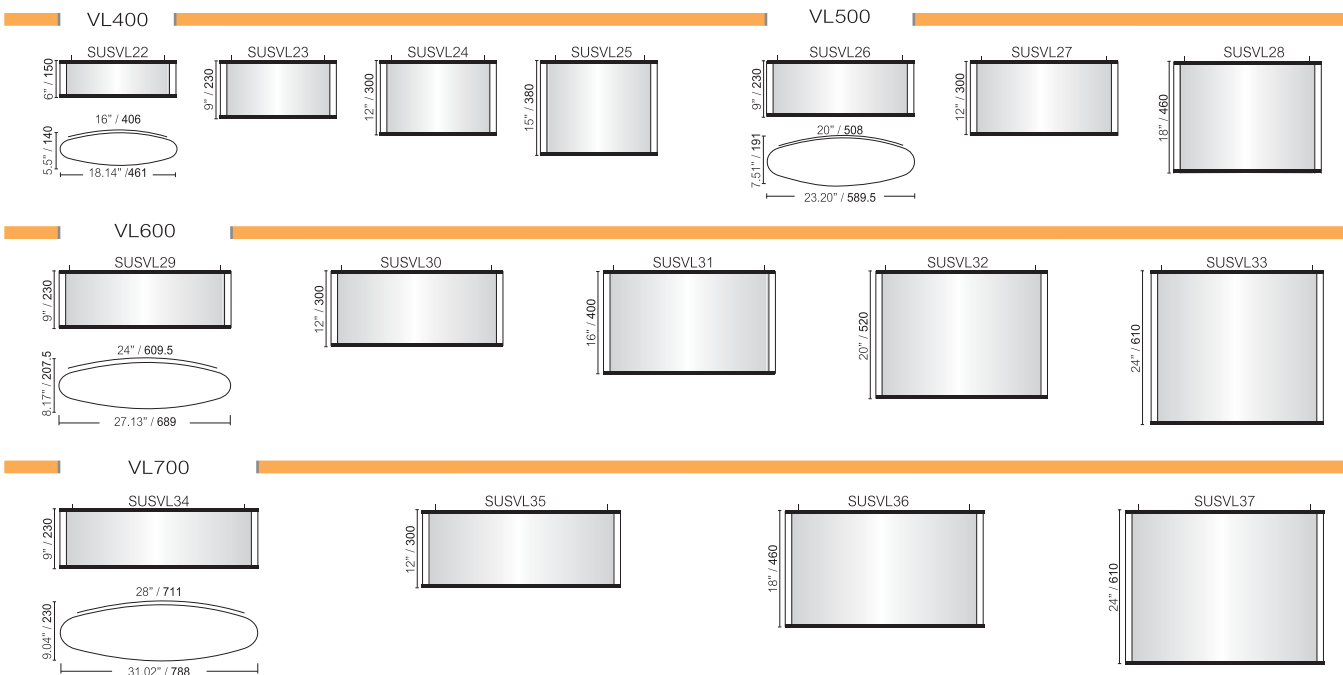
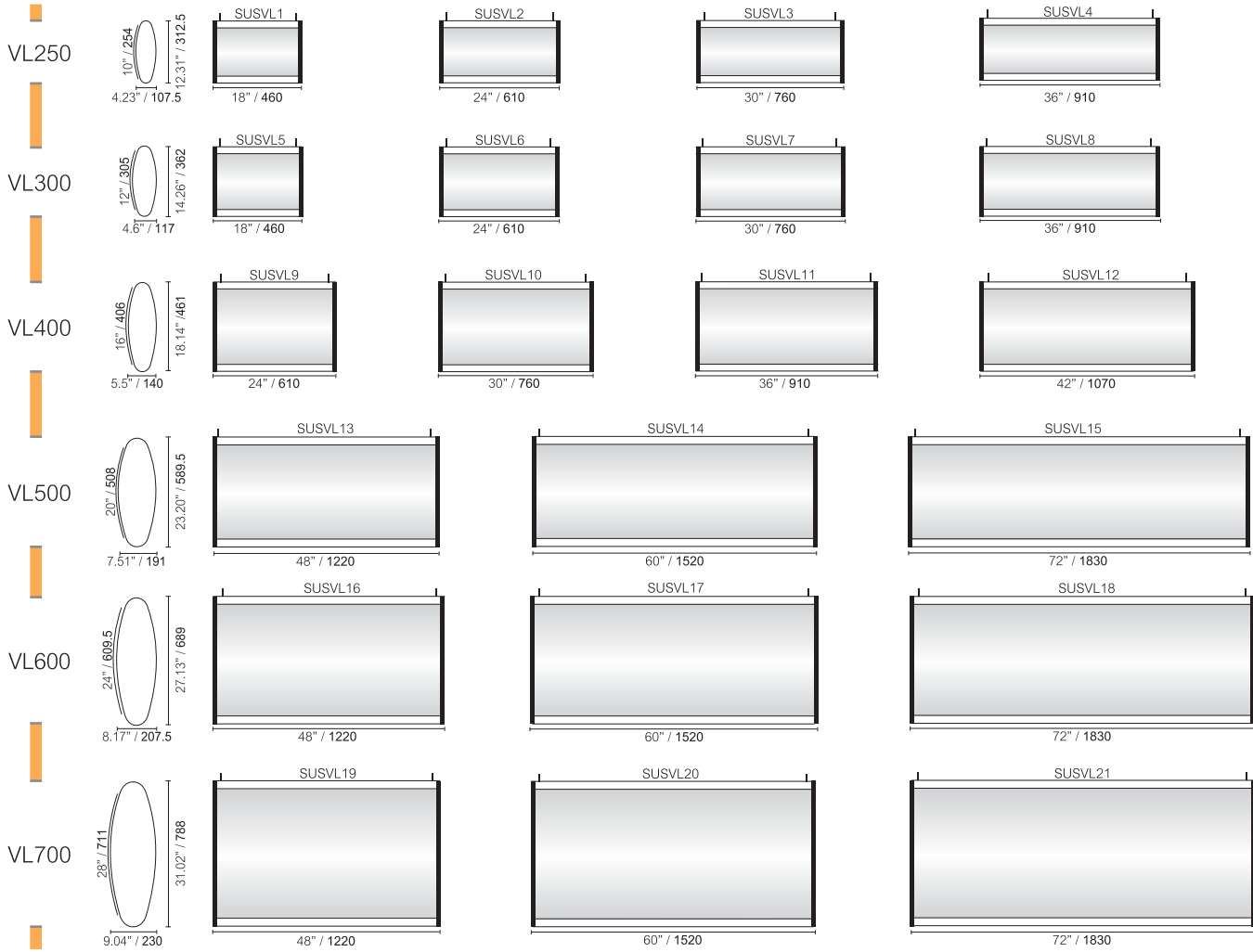

Pylony dwustronne

Stylizowane słupy ogłoszeniowe pokazujące dwustronną reklamę.

Dwustronne oznakowanie z przylegającymi profilami. Można tu wykorzystać jakiegokolwiek giętkie tworzywo do wykonania treści.

Stojaki informacyjne i wysokość nogi są regulowane. Komponenty stojaków systemu mogą zostać użyte w kombinacji z szeroką gamą standardowych profili.



Standardowe wykończenia w kolorze srebrnym i czarnym.

Wymiary czy też kolor są dostępne na życzenie.

VA4

VLetter

V300

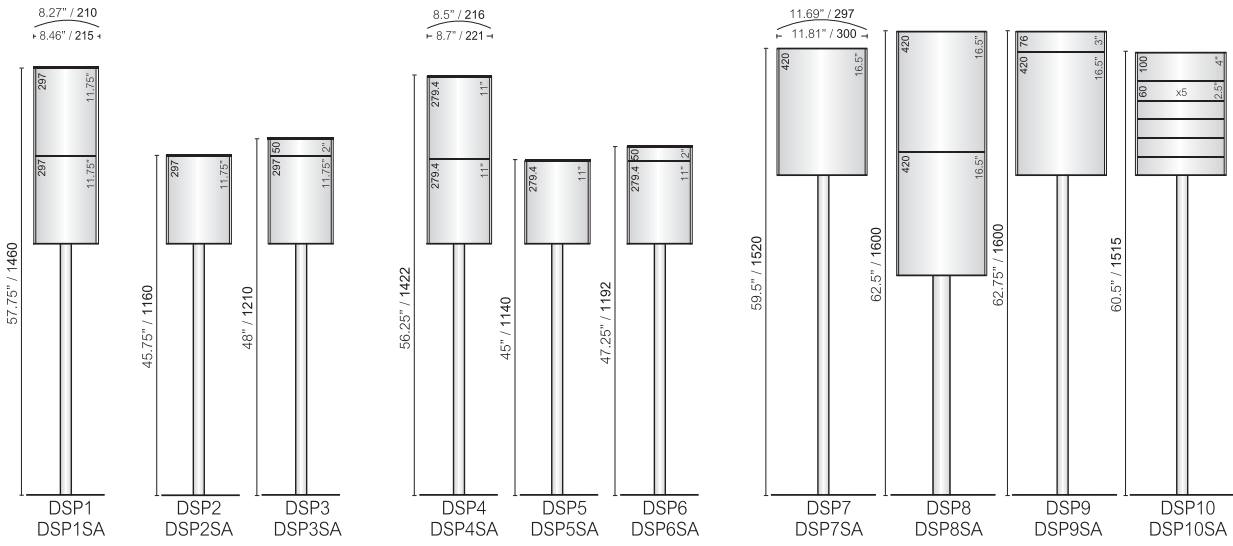

V400

V500

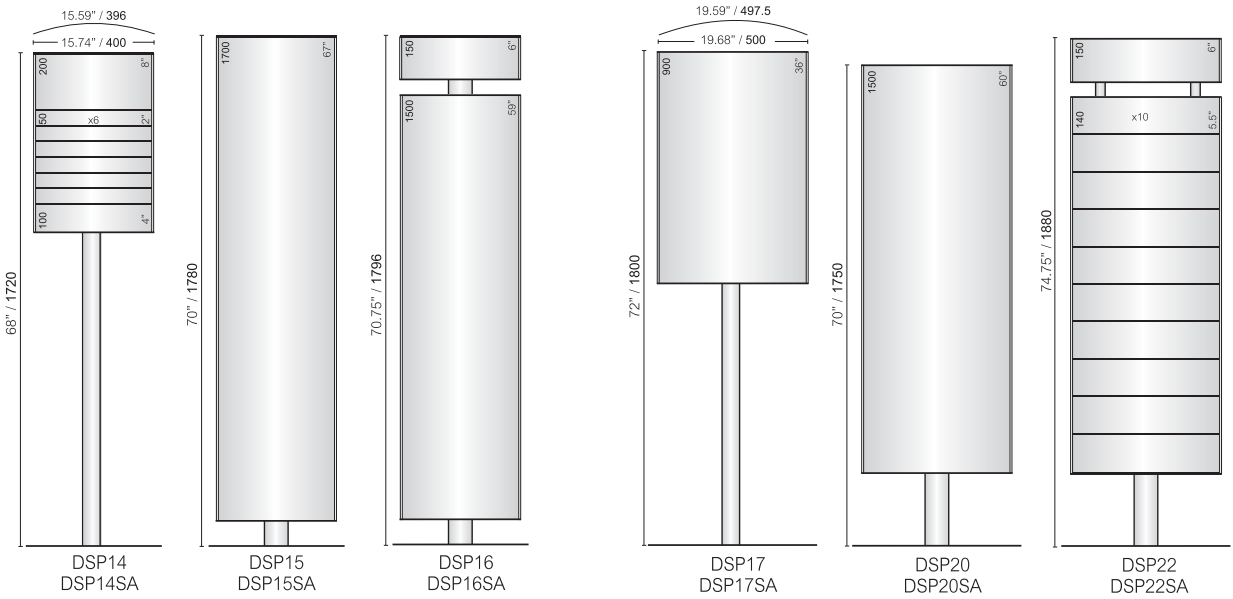

V600

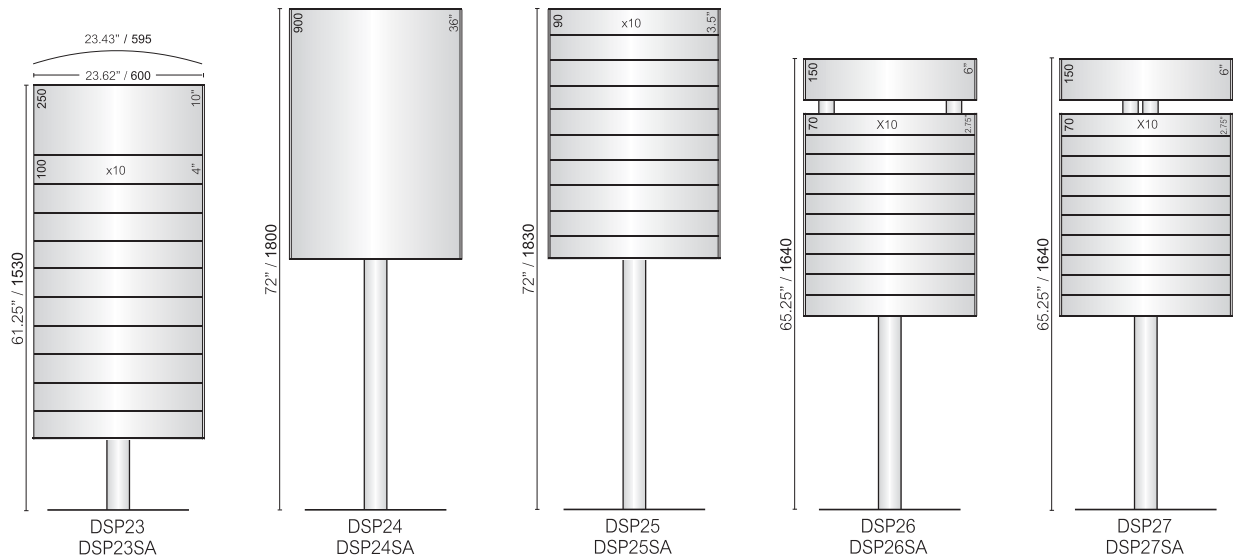

Pylony trójkątne

Trójkątne wolnostojące oznakowanie by utrzymać główny trójkątny element informacyjny. Dodatkowa sekcja stojaka jest użyta do odłączenia wierzchołka od głównego elementu oznakowania.



Nogi stojaka są dostępne w 4 średnicach. System ten można zamówić w różnych wysokościach by dostosować stojak do szerokiej gamy umieszczonych na nim informacji.



ø40mm/1.57"



ø60mm/2.36"



ø80mm/3.14"

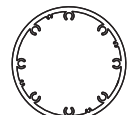

ø100mm/3.93"

V200

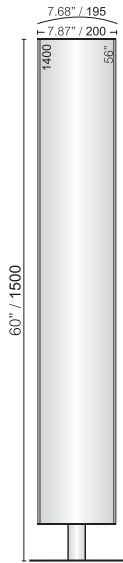

TRP1
TRP1SA

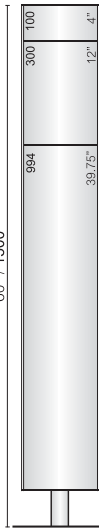

TRP2
TRP2TRP2SA

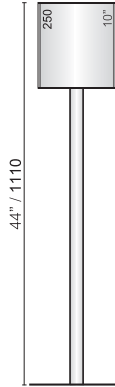

TRP3
TRP3SA

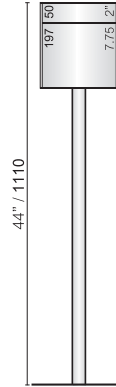

TRP4
TRP4SA



TRP5
TRP5SA

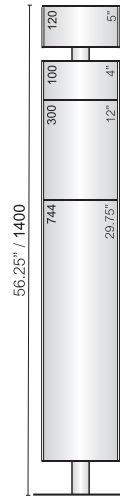

TRP6
TRP6SA

Floor mounted
Free standing

VA4

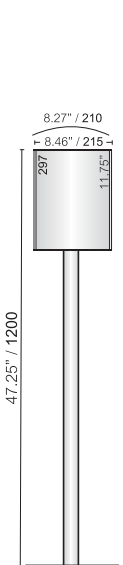

TRP7
TRP7SA

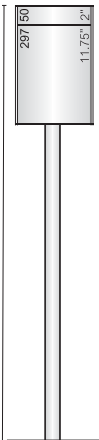

TRP8
TRP8SA

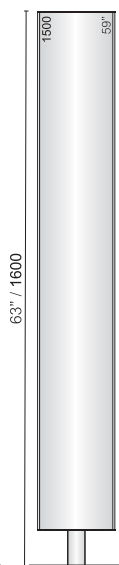

TRP9
TRP9SA

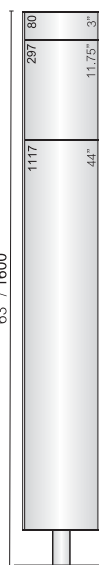

TRP10
TRP10SA



TRP11
TRP11SA

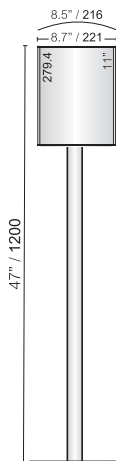

TRP12
TRP12SA

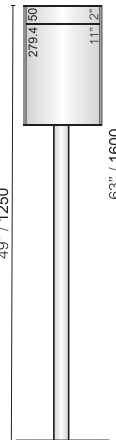

TRP13
TRP13SA

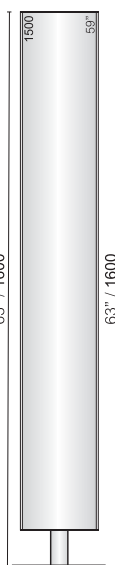

TRP14
TRP14SA

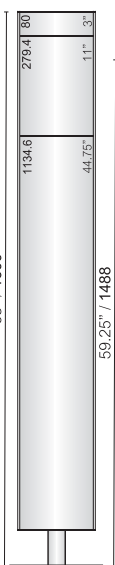

TRP15
TRP15SA



TRP16
TRP16SA

Floor mounted
Free standing

VLetter

V300

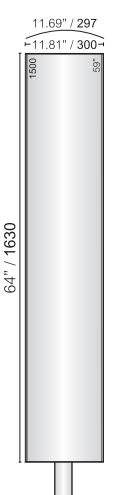

TRP17
TRP17SA

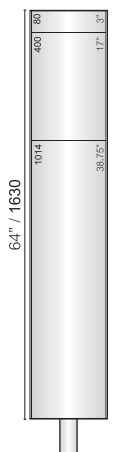

TRP18
TRP18SA

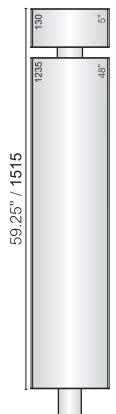

TRP19
TRP19SA

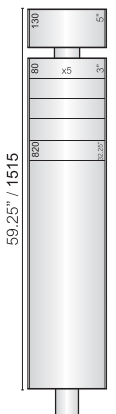

TRP20
TRP20SA



TRP21
TRP21SA



TRP22
TRP22SA

Stojaki informacyjne MSIW

Pojedyncza noga i podstawa podtrzymują dwustronne urządzenie Light. Stojaki informacyjne i wysokość nogi są regulowane. Stojak ten jest podświetlany.



Stojaki informacyjne

Łatwe do czytania i łatwo zauważalne mogą być postawione tak, aby przekazać maksimum informacji. Są dopasowane do otaczającej je architektury przekazując jednocześnie łatwą do zrozumienia informację.

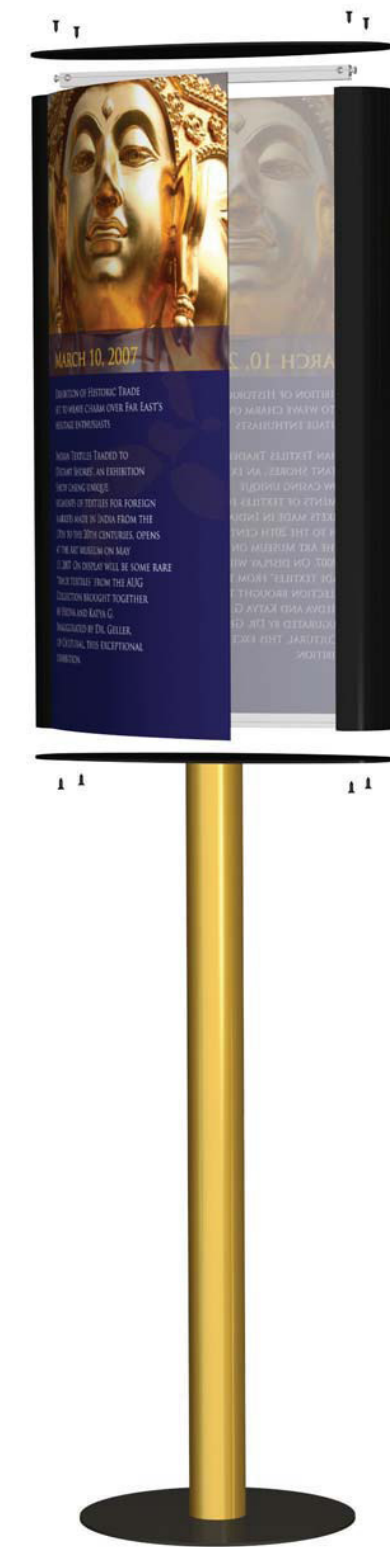

VL250

VL300

VL400

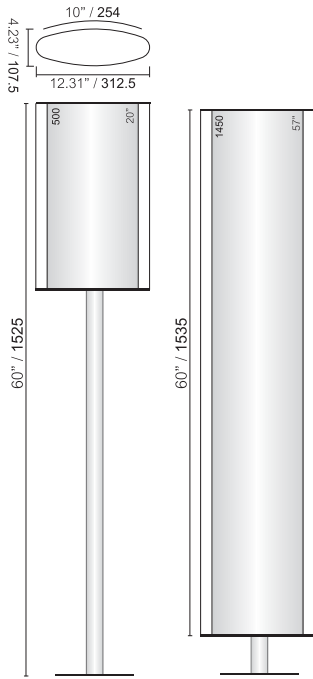

VLP5
VLP5SA

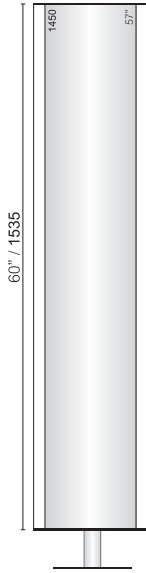

VLP6
VLP6SA

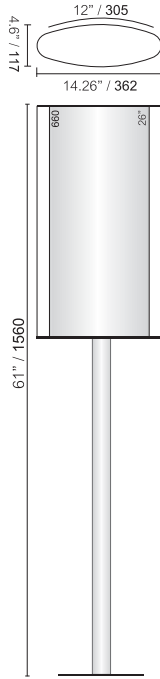

VLP7
VLP7SA

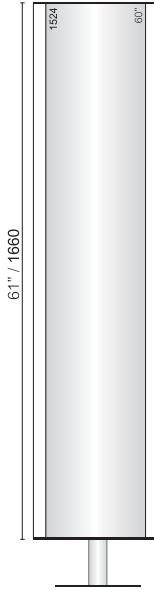

VLP8
VLP8SA

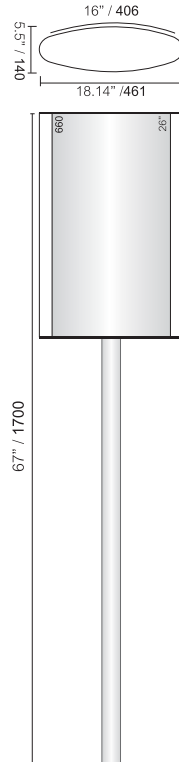

VLP9
VLP9SA

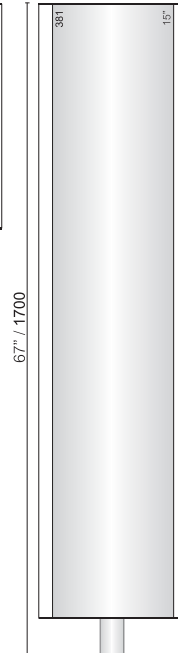

VLP1
VLP1SA

Floor mounted
Free standing

VL500

VL600

VL700

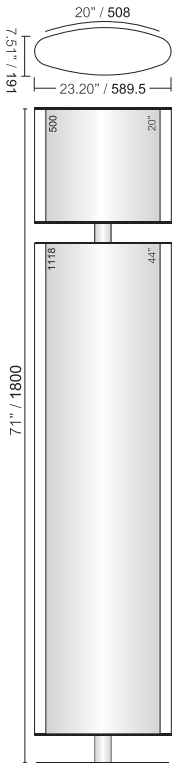

VLP10
VLP10SA



VLP2
VLP2SA

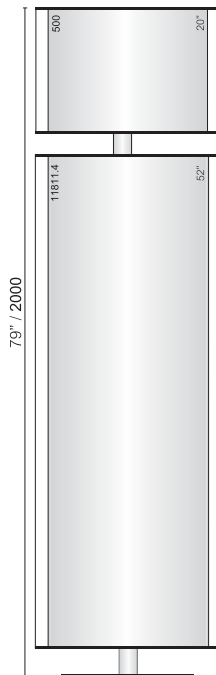

VLP11
VLP11SA

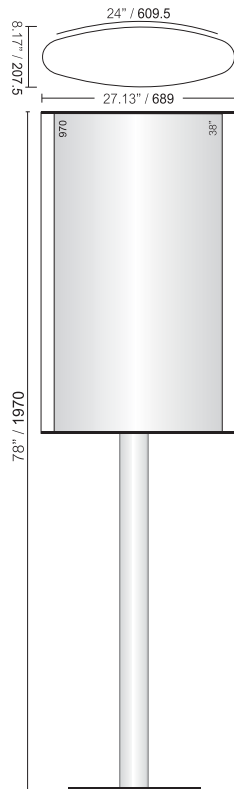

VLP3
VLP3SA

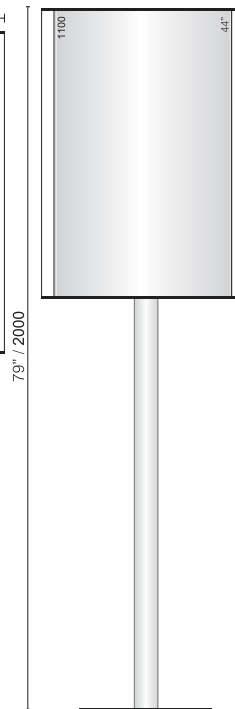

VLP12
VLP12SA

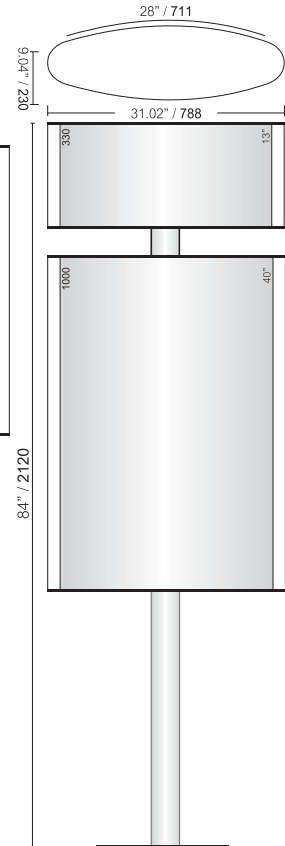

VLP4
VLP4SA

Pylony trójkątne

Trójkątny pylon, zawierający krótkie sekcje aluminiowych nóg łączących pomiędzy poszczególnymi sekcjami profili, tworzy ciekawe rozwiązanie informacyjne.

Dla MSIW rozwiązaniem na zamówienie są standardem. Za pomocą standardowych profili i komponentów projekty na zamówienie są bardzo przystępne cenowo. Nasz zespół pomoże Wam stworzyć to, czego dokładnie potrzebujecie. Montaż poszczególnych elementów jest bardzo prosty i będzie do niego potrzebny jedynie śrubokręt.

Podstawy są dostępne zarówno dla pylonów wolnostojących, jak również na stałe zamontowanych do podłoża.



Standardowe wykończenia w kolorze srebrnym i czarnym.
Wymiary czy też kolor są dostępne na życzenie.

VA4

VLETTER

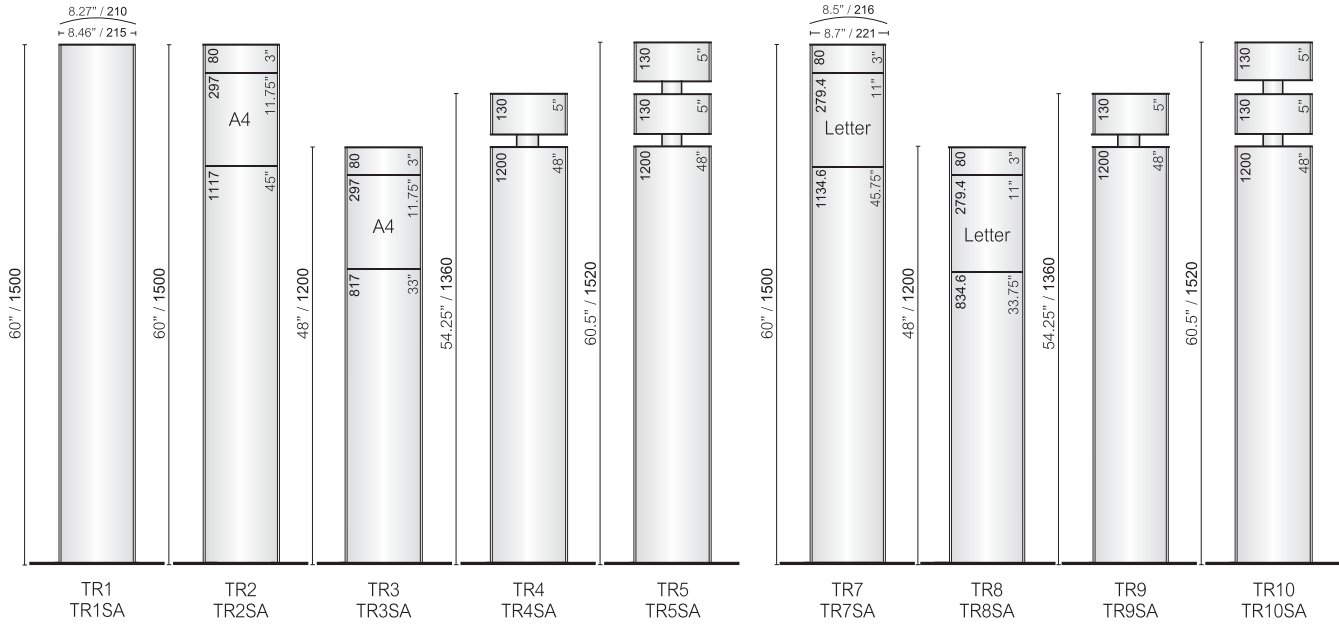

V300

V400

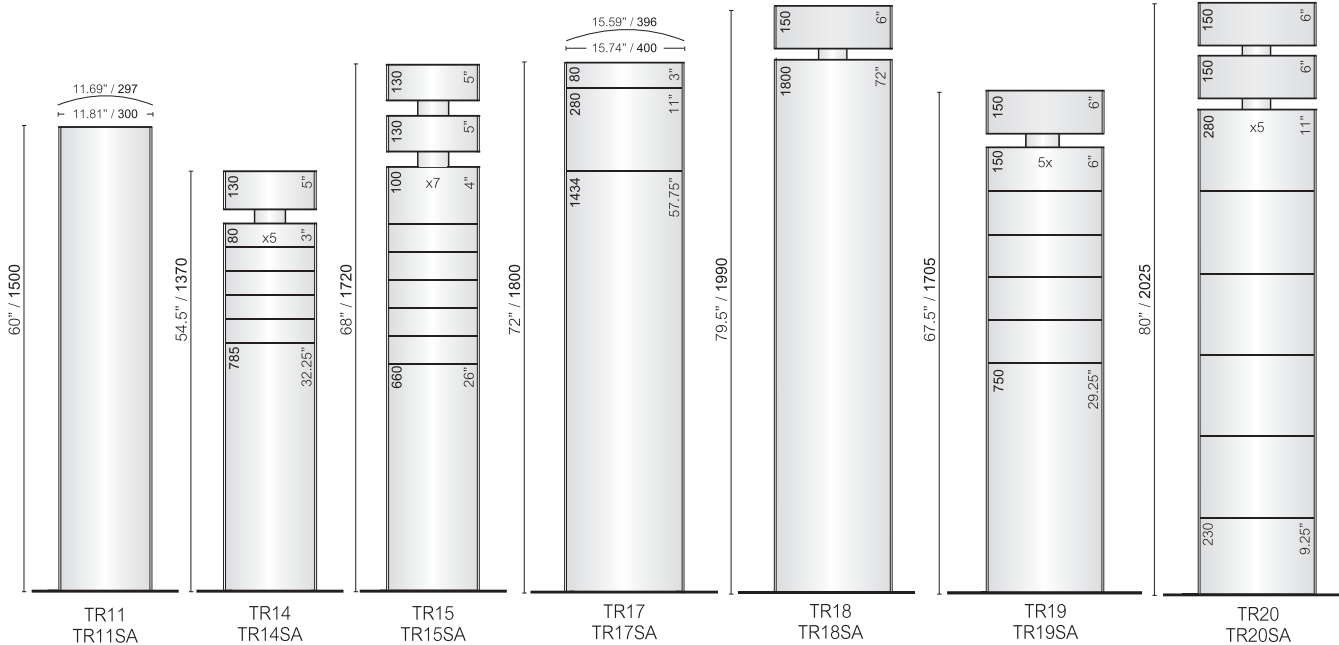

Pylony trójkątne

Stwórzmy wolnostojące, wypukłe, trójkątne pylony informacyjne za pomocą standardowych profili MSIW połączonych z serią łączonych elementów wykończeniowych i podstawy.

Ten tani system oznakowania pozwala wykorzystać standardowe podłoża do wykonania treści tj. plastik, metale, papier. Stwórz swój własny typ oznakowania, a następnie ugnij go i włóż! Kiedy nadejdzie czas zmiany grafiki po prostu wysuń go ponownie za pomocą przyssawki. Przezroczysta, antyrefleksyjna pleksi może zostać wykorzystana jako podłoże dla Twojej winylowej (filiowej) grafiki, lub zostać umieszczona nad wkładkami papierowymi z nadrukiem.

Dostępne trójkątne elementy wykończeniowe

Freestanding Base



Floor Mounted Base



Oferowane w 21 różnych szerokościach od 100mm do 1200mm i mogą być zamawiane w różnych wysokościach by pasowały do szerokiej gamy zastosowań.

V500

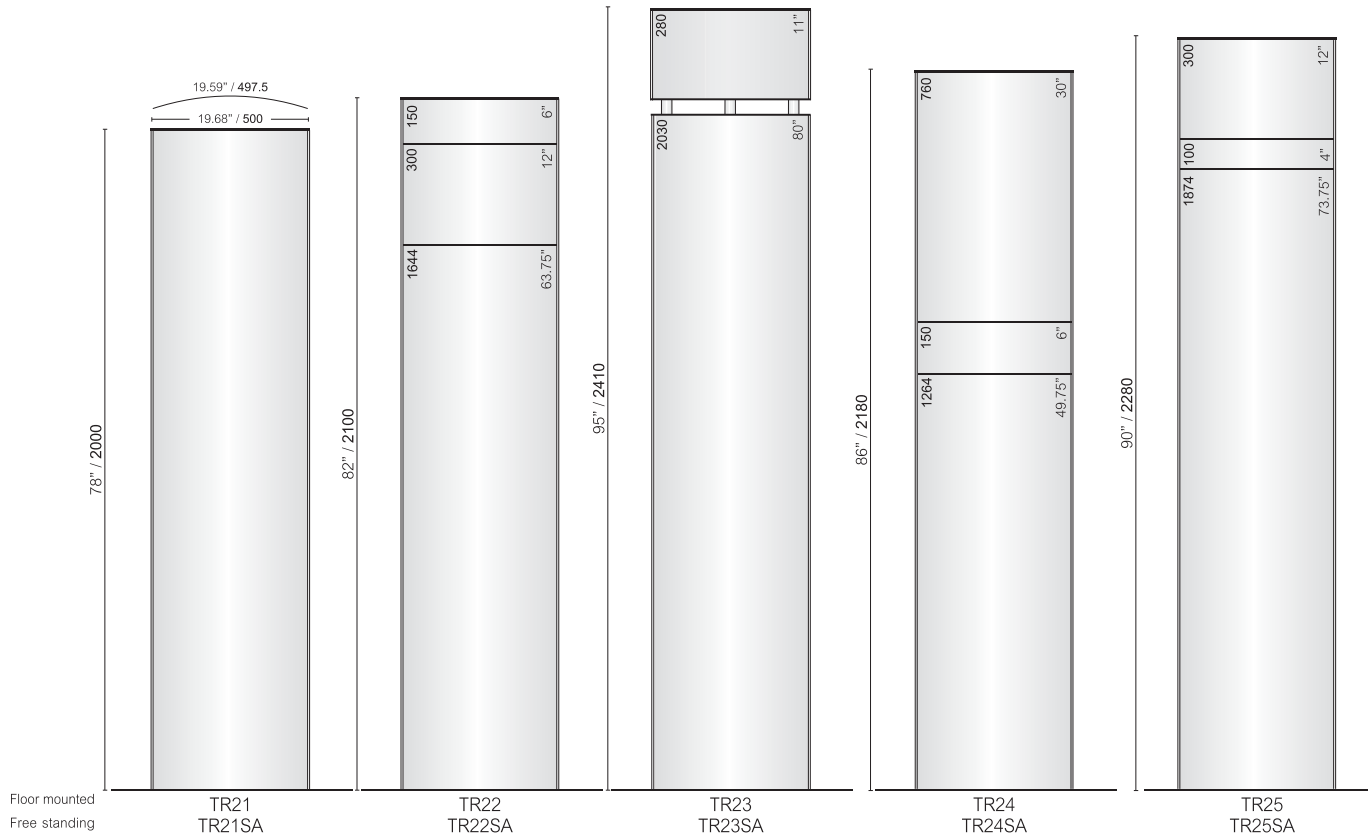

V600

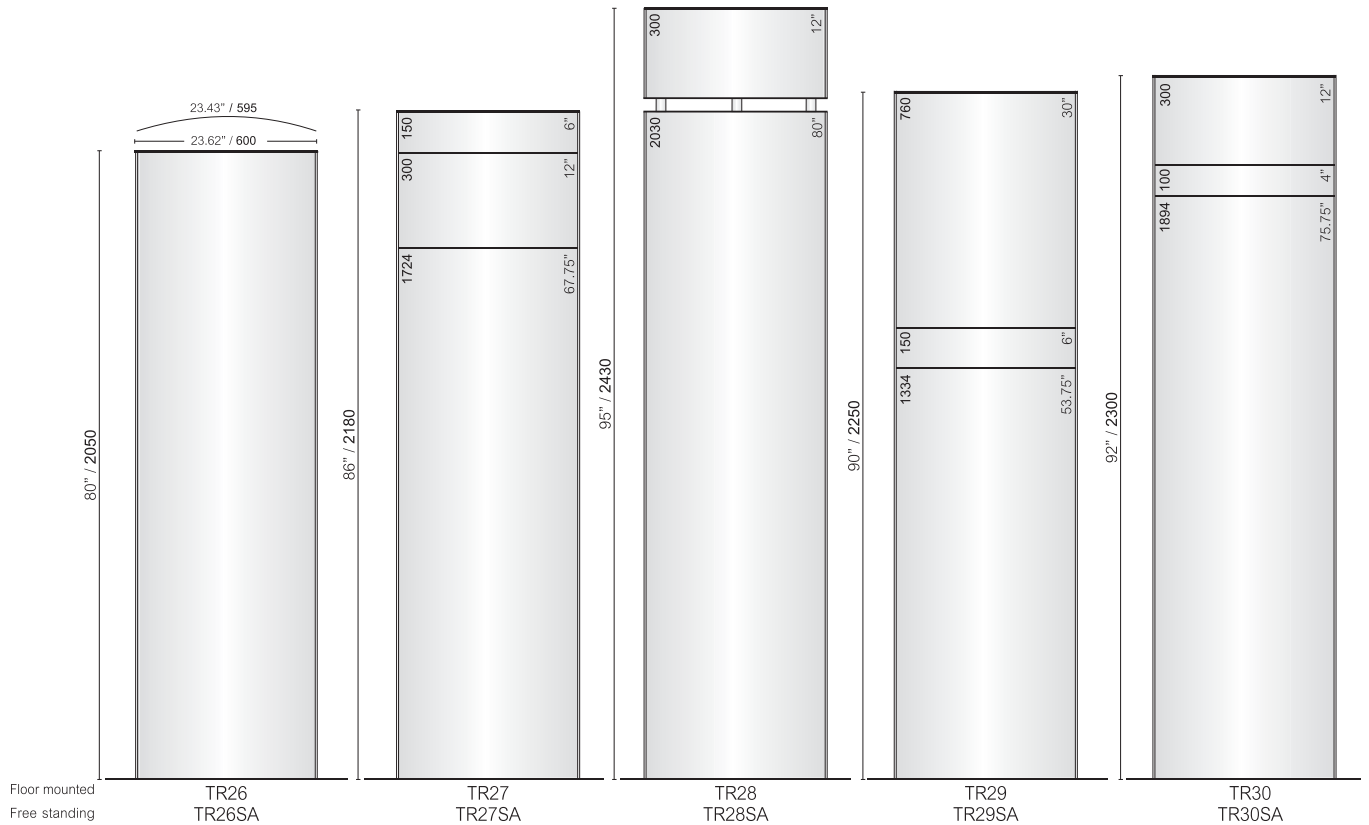

MSIW Light Pylons

Ten system używany jest do tworzenia wolnostojących wypukłych, pylonów dwustronnych, które mogą być wyposażone dodatkowo w wewnętrzne oświetlenie lub też użyte ze standardowymi podłożami oznakowań bez oświetlenia.

Wyjątkowe rozwiązanie System umożliwia użycie dwóch pleksi do wkładania tymczasowych materiałów, które wymagają częstej wymiany np. plakatów.



Standardowe wykończenia w kolorze srebrnym i czarnym. System oferuje elementy wykończenia w plastiku w kolorze czarnym i metalowe w kolorze czarnym i srebrnym. Wymiary czy też kolor są dostępne na życzenie. Podstawą Systemu są trzy profilowane wymiary: VL1, VL2, VL3.

VL250

VL300

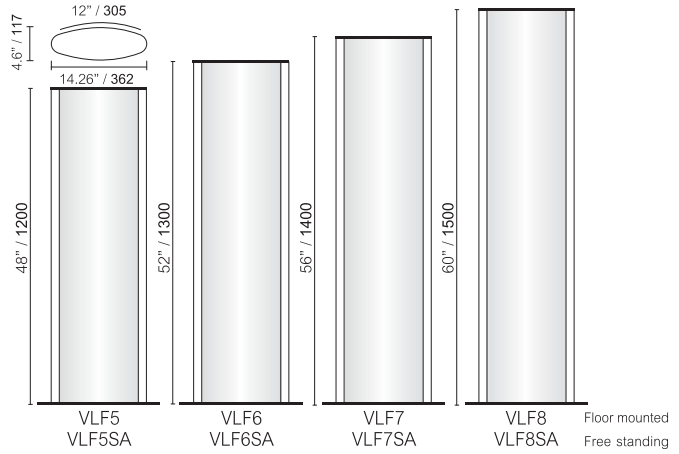
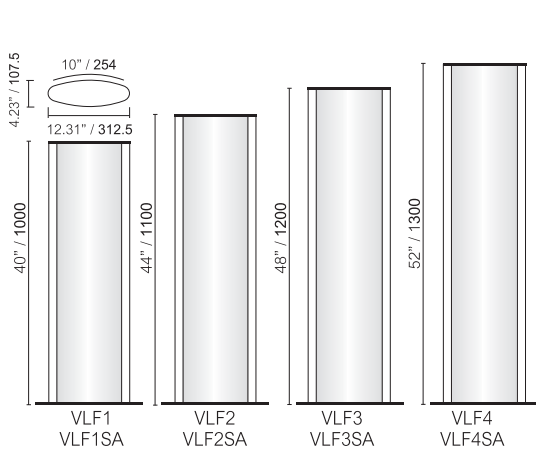

Floor mounted
Free standing

VL400

VL500

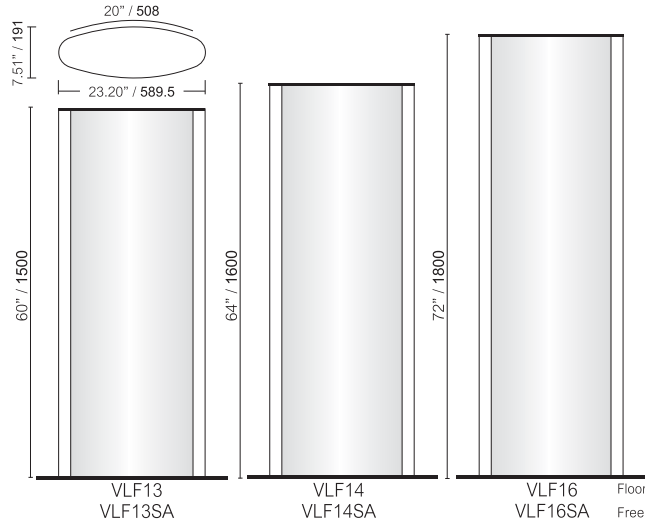
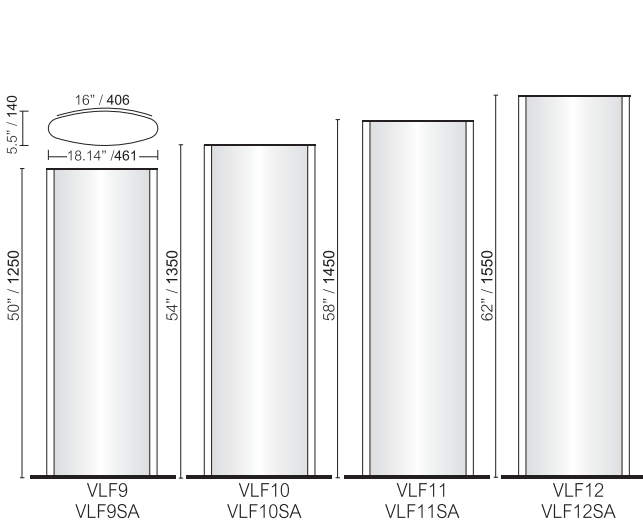

Floor mounted
Free standing

VL600

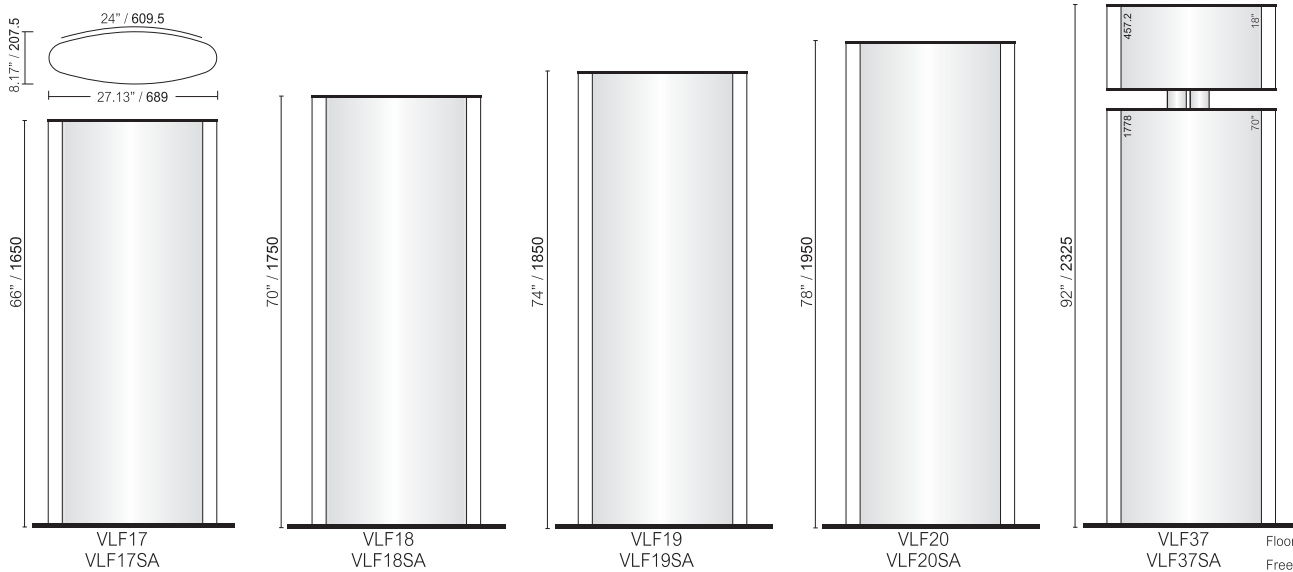

Floor mounted
Free standing

MSIW Light Pylons

Idealne rozwiązanie dla centrów handlowych, garaży podziemnych, sklepów, terenów targowych i wystawowych itp.

Zaprojektowane by pasowały do większości podłoży wykorzystywanych przy tworzeniu treści.

Ten niedrogi system wykonany został z dwóch specjalnych aluminiowych profili, jednego elementu wykończeniowego, pleksi i podstawy zarówno wolnostojącej jak i z możliwością przytwierdzenia do podłoża. Do montażu potrzebny jest tylko śrubokręt.



Profile Light oferowane są w 10 różnych szerokościach od 250mm do 1200mm

System ten może być zamawiany w różnych wysokościach by pasował do szerokiej gamy możliwych zastosowań.

VL700

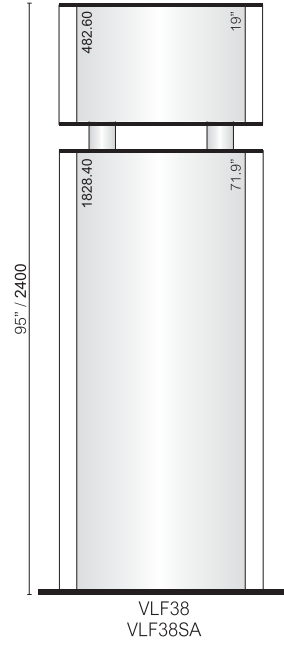
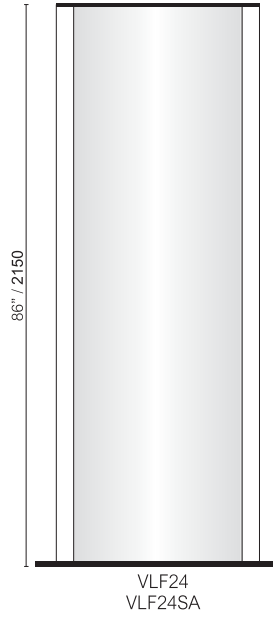
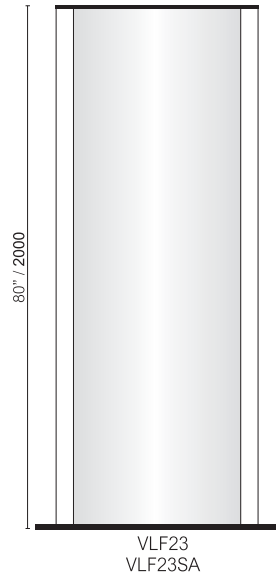
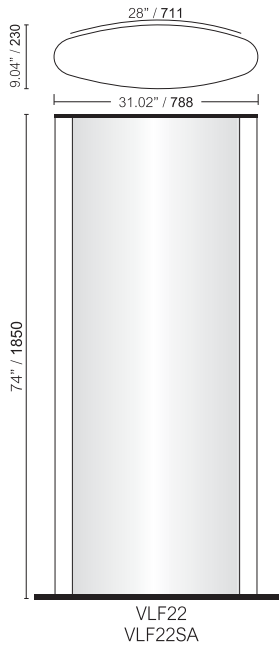

VL800

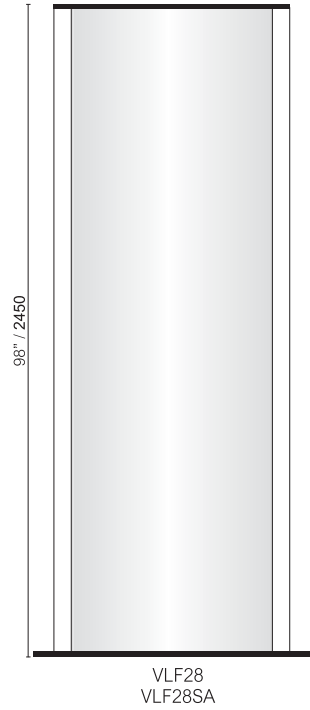
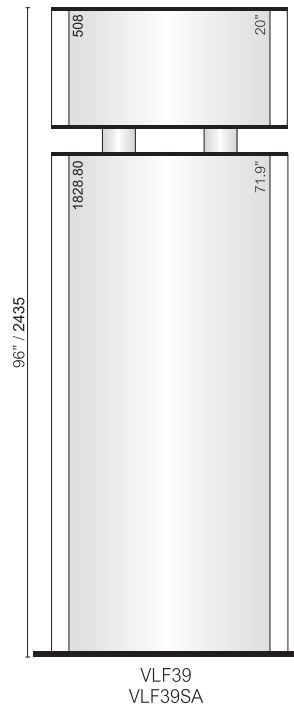
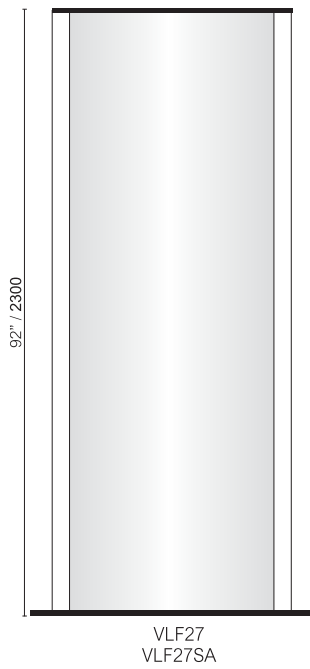
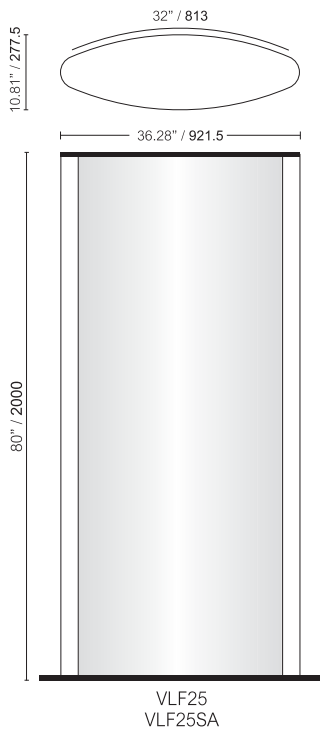

VL900

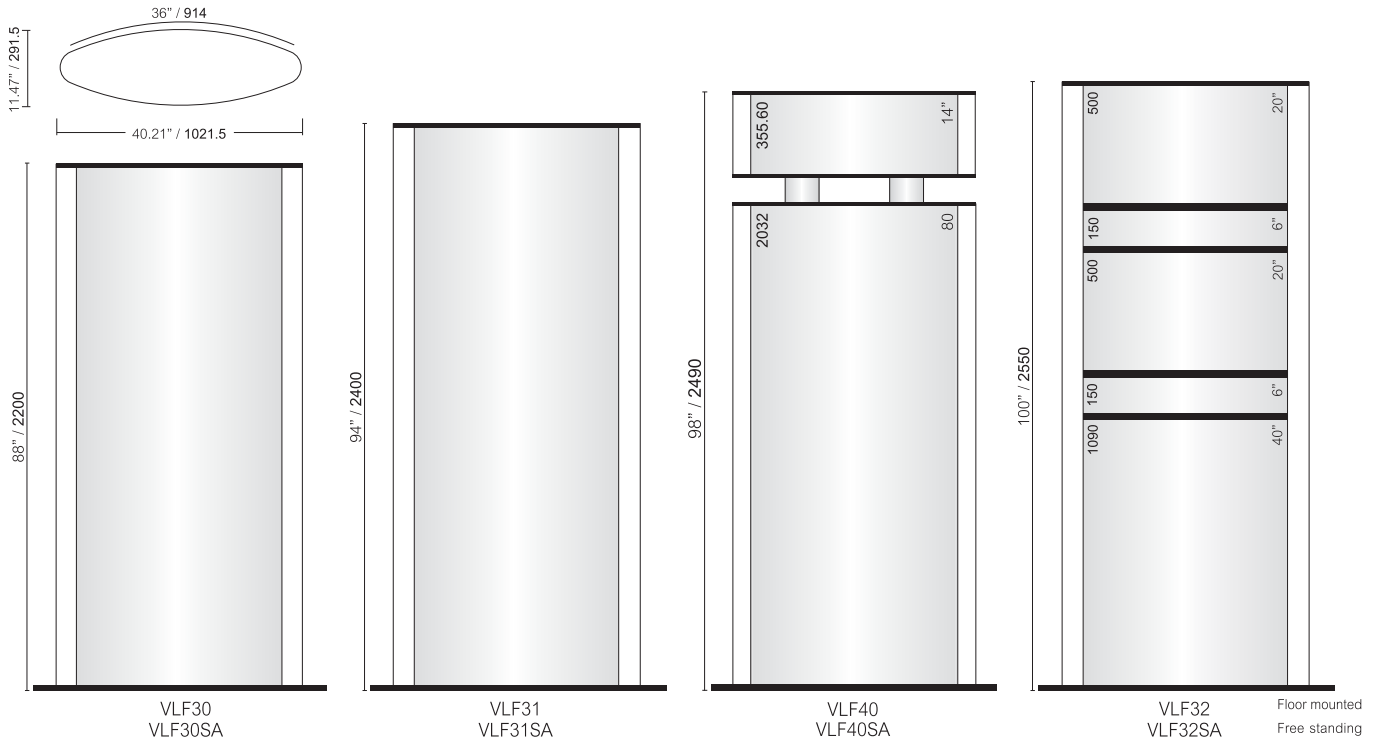

VL1000

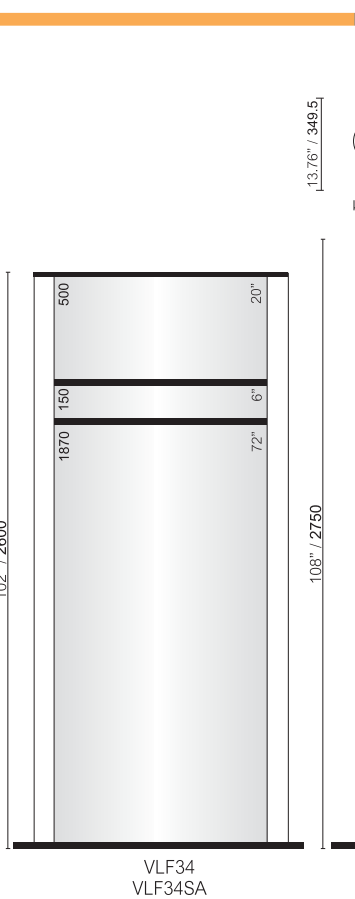
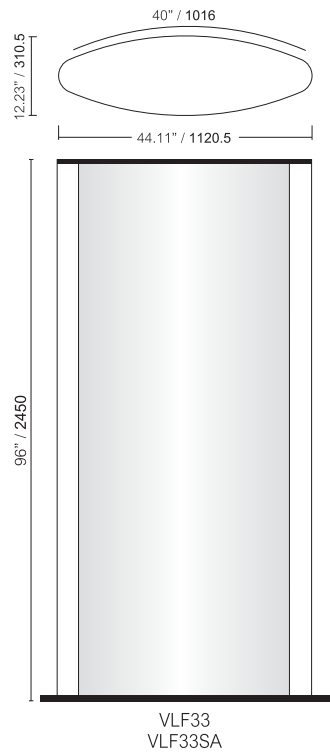

VL1200

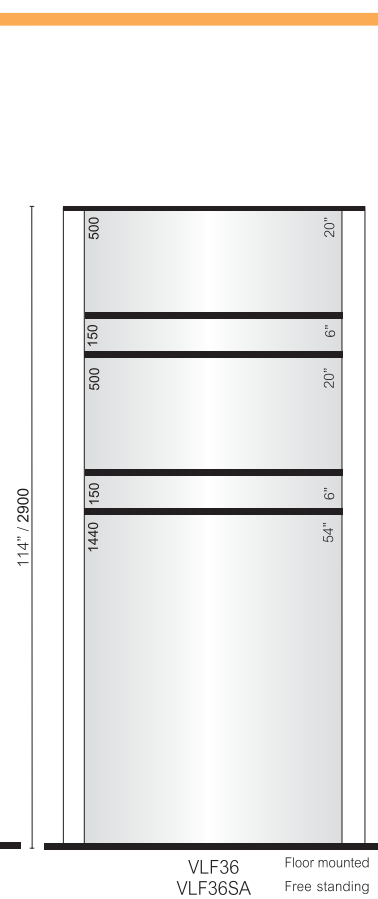
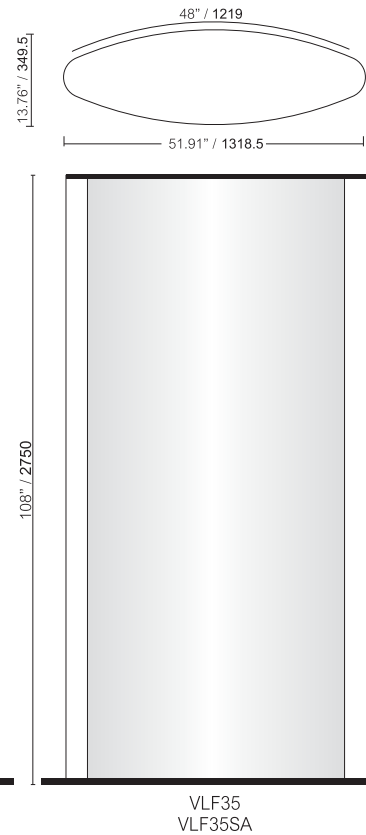



- Agencja Reklamowa Idea Design
- ul. Św. Wojciech 28, 61-749 Poznań
- tel. 61 850 18 62
- www.tabliceinformacyjne.eu

